

Prislista för distributörer  
2012

# flexovit

INDUSTRIAL PERFORMANCE ABRASIVES



Ett komplett sortiment  
kapskivor & navrondeller,  
diamantkapklingsor,  
bundna & flexibla produkter,  
diamant- och CBN-produkter,  
hårdmetallfilor, stålborstar,  
butiksförpackade slippprodukter.



# Innehåll

- 4 FÖRSÄLJNINGS- OCH LEVERANSVILLKOR**
- 5 FLEXIBLA PRODUKTER**
- 6 Tillverkningsprogram
- 7 Ark för handslipning
- 10 Rullar slipduk, slippapper & Soft Roll
- 17 Rondeller slippapper & Soft Disc
- 22 Ark för maskinslipning
- 24 Fiberrondeller
- 28 Fiberflex-rondeller
- 30 Lamellrondeller
- 34 Lamellslipskivor och -stift
- 38 Band
- 43 Hylsor
- 47 Kvickrondeller Quick Change
- 51 Slipduksstift
- 53 FLEXBRITE POLERNYLON**
- 54 Ark, rullar och rondeller
- 57 Ytkonditioneringsrondeller och -band
- 60 Kvickrondeller Quick Change
- 64 Flexclean-rondeller
- 65 Lamellslipstift och -skivor
- 66 Satinex-skivor
- 67 Pressade skivor
- 69 Kompaktskivor
- 70 Golvrondeller
- 71 TILLBEHÖR**
- 72 Tillbehör till Flexibla produkter
- 74 Tillbehör till Flexbrite-produkter
- 77 POLERPRODUKTER**
- 81 KAPSKIVOR OCH NAVRONDELLER**
- 82 Teknisk information
- 83 Skivor för vinkelslipmaskiner
- 96 Skivor för raka maskiner
- 97 Skivor för gjuterier
- 99 Skivor för rälskapning
- 100 Stora kapskivor
- 103 DIAMANTKAPKLINGOR**
- 104 Att välja rätt produkt
- 105 Vinkelslipmaskiner
- 110 Bordsågar
- 112 Bensindrivna maskiner samt golv- och vägsågar
- 115 BUNDNA SLIPPRODUKTER**
- 116 Bussningar
- 117 Slipskivor
- 124 Slipskålar
- 125 Diskskivor
- 125 Slipringar
- 126 Skärpstavar
- 127 Brynen
- 128 Segment
- 129 Slipstift
- 130 Kapskivor för stationära maskiner
- 131 Gjuterislipskivor
- 133 Bakelitslipstift
- 135 DIAMANT- OCH CBN-PRODUKTER**
- 136 Slipskivor
- 138 Skärpverktyg
- 139 ÖVRIGA PRODUKTER**
- 140 Hårdmetalfilar
- 156 Stålbörstar
- 173 FLEXOVIT MERCHANDISING KONSUMENTFÖRPACKADE SLIPPRODUKTER**

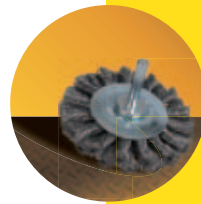
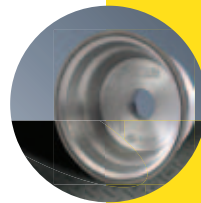
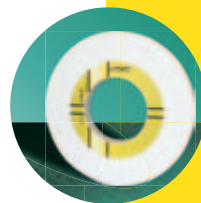
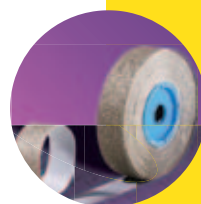

# Försäljnings- och leveransvillkor

- Priserna gäller fr.o.m. 2012-02-01.
- Angivna priser är Saint-Gobain Abrasives AB's rekommendationer. Lokala avvikelser kan förekomma.
- Samtliga priser gäller exklusive moms.
- Vid köp för mindre än 2.500 kr netto utgår en expeditionsavgift på 200 kr samt fraktdebitering.
- I övrigt gäller Allmänna leveransbestämmelser antagna av Sveriges Slipverktygsleverantörers Förening "SLIP 03" (se nedan).
- Angivna specifikationer och priser gäller med reservationer för eventuella ändringar. Vi förbehåller oss sålunda rätten att utan föregående avisering ändra specifikationer och priser.
- Reklamationer ska inom 10 dagar efter godsets mottagande framföras till Saint-Gobain Abrasives AB's orderavdelning. Retur av levererad vara får endast ske under förutsättning att Saint-Gobain Abrasives AB lämnat medgivande därtill.

## Allmänna leveransbestämmelser "SLIP 03" antagna av Slip- och Diamantverktygsleverantörernas förening SSDL.

För leveranser av slip- och diamantverktyg gäller ALLMÄNNA LEVERANSBESTÄMMELSER NL 01 med undantag för momenten 1, 2, 3, 4, 5, 6, 7, 8, 11, 12, 13, 14, 17, 18, 39, 40 och med följande branschspecifika bestämmelser.

### 1. Tillämplighet

Dessa leveransbestämmelser tillämpas när parterna skriftligen eller på annat sätt avtalat om detta. När uttrycket "skriftligen" används i dessa bestämmelser avses därmed en handling underskriven av båda parter eller brev, telefax, elektronisk post eller andra former som parterna har kommit överens om. Avvikelser från bestämmelserna måste avtalas skriftligt för att bli gällande.

### 2. Offerter

Offert gäller mot antagande enl. offertens villkor från offertens datum men med förbehåll för mellanförsäljningar. Offert gäller odelad beställning.

### 3. Beställningserkännande

Beställningserkännande, mot vilken köparen icke inom i beställningserkännandet angivet antal dagar framställer anmärkning anses till alla delar godkänt och skall vara bestämmande för affären.

### 4. Pris

Köparen skall utöver avtalat pris utge ersättning för därpå löpande mervärdesskatt.

### 5. Prisförändring

Avtalat pris kan ändras med hänsyn till dels kostnadsförändring som är en följd av valutakursförändring eller av svensk eller utländsk myndighets åtgärd, såsom ändring av skatt, tullavgift mm, dels kostnadsförändring som är förorsakad av krig eller annat krisförhållande med liknande effekt och som avser förnödenhet eller tjänst som är nödvändig för utförandet av säljarens avtalade prestation.

### 6. Kvantitet

Säljaren äger rätt till över- eller underleverans med 10%.

### 7. Produktinformation

Uppgifter betr. vikt, dimensioner, kapacitet etc. i kataloger, prospekt, cirkulär mm är ungefärliga och bindande endast i den mån avtalet uttryckligen hänvisar till dem. Tekniska data lämnas med förbehåll för konstruktionsändringar. I katalog eller annan produktinformation givna instruktioner rörande godset och dess handhavande skall noggrant iakttagas. Köparen är vidare skyldig att ställa sig till efterrättelse de övriga anvisningar som säljaren kan uppställa.

### 8. Betalning

Betalning skall ske enligt villkor i faktura. Om inte köparen betalar i rätt tid utgår dröjsmålsränta enligt räntelagen. Även om reklamationen framställs, måste överenskommen betalningstid iakttagas.

### 9. Tvist

Twister i anledning av avtalet skall avgöras av skiljemän enl. lagen om skiljemän. Rör tvisten ett belopp som vid tiden för talans väckande uppgår till högst två basbelopp enl. lagen om allmän försäkring har part dock rätt att föra talan inför allmän domstol. Part äger också rätt att för utfående av otvistig förfallen fordran väcka åtal vid allmän domstol.

# Flexibla produkter

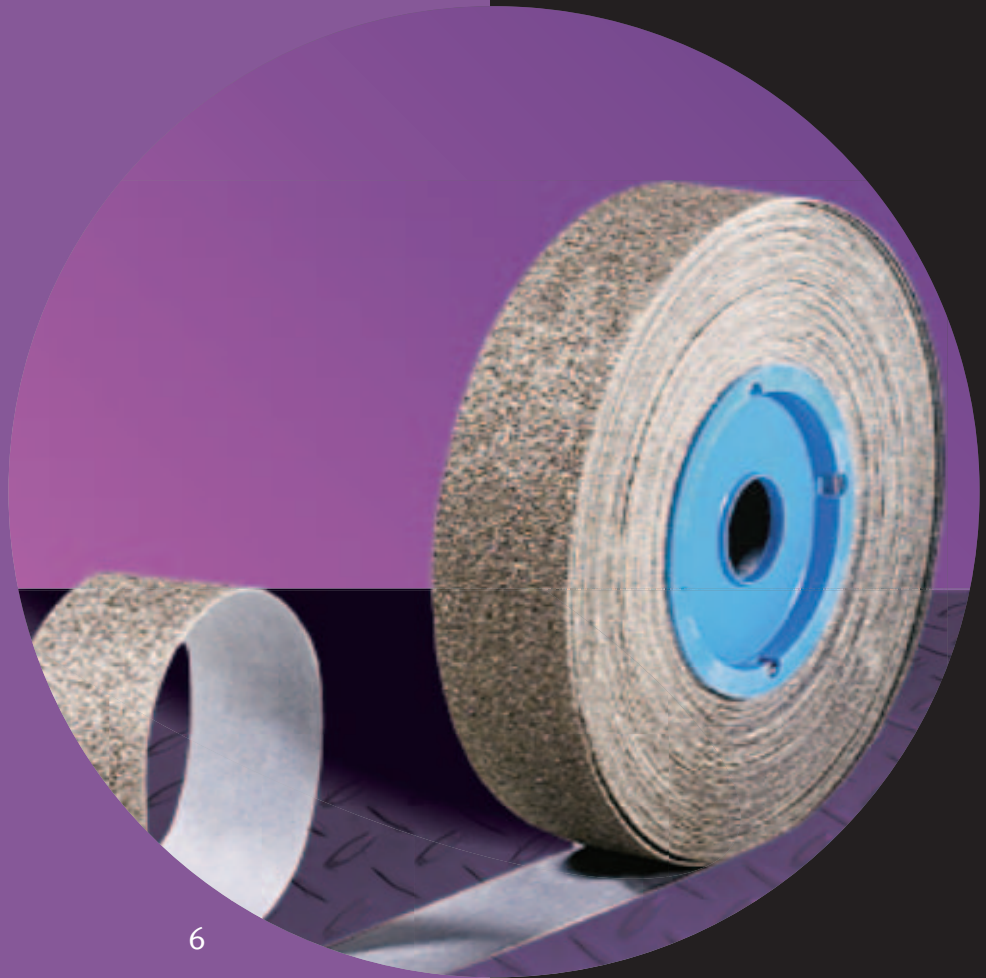

Tillverkningsprogram	6
Ark för handslipning	7
Rullar slipduk, slippapper & Soft Roll	10
Rondeller slippapper & Soft Disc	17
Ark för maskinslipning	22
Fiberrondeller	24
Fiberflex-rondeller	28
Lamellrondeller	30
Lamellslipskivor och -stift	34
Band	38
Hylsor	43
Kvickrondeller Quick Change	47
Slipduksstift	51



# Ark för handslipning

## Slippapper

### PB013 FLINTPAPPER



Dimension (mm) B x L	Korn	Förp.	Art. nr	EAN-kod	Pris kr
230 x 280	40	25	63642585325	3157625585881	3.50
	60	25	63642585333	3157625586017	3.00
	80	50	63642585339	3157625586048	2.80
	100	50	63642585336	3157625586024	2.80
	150	50	63642585340	3157625586055	2.80
	180	50	63642585341	3157625586062	2.80



### PB013 Flintpapper

- Slipmedel: Flinta
- Ryggmaterial: Papper
- Lågprisprodukt
- För färg, mjuka träslag och fernissa

### PC891 VÄTSLIPPAPPER



Dimension (mm) B x L	Korn	Förp.	Art. nr	EAN-kod	Pris kr
230 x 280	80	50	63642585221	3157625585065	10.40
	100	50	63642585224	3157625585089	10.20
	120	50	63642585226	3157625585096	9.40
	150	50	63642585227	3157625585102	8.80



### PC891/PA891 Vätslippapper

- Slipmedel: Kiselkarbid
- Ryggmaterial: Högkvalitativt latexpapper
- Extremt skarpa slipkorn
- För lack, färg, metall, glas, sten, marmor & plast

### PA891 VÄTSLIPPAPPER, EXTRA SMIDIGT



Dimension (mm) B x L	Korn	Förp.	Art. nr	EAN-kod	Pris kr
230 x 280	180	50	63642585179	3157625584679	8.40
	220	50	63642585182	3157625584686	8.40
	240	50	63642585183	3157625584693	8.40
	280	50	63642585185	3157625584709	8.40
	320	50	63642585187	3157625584716	8.40
	360	50	63642585188	3157625584723	8.40
	400	50	63642585189	3157625584747	8.40
	500	50	63642585191	3157625584754	8.40
	600	50	63642585192	3157625584761	8.40
	800	50	63642585193	3157625584778	8.40
	1000	50	63642585195	3157625584785	8.40
	1200	50	63642585196	3157625584792	8.40

Dimension: B = Bredd, L = Längd



## BC2 Slippapper, aluminiumoxid

- Slipmedel: Aluminiumoxid
- Ryggmaterial: Papper
- Ekonomiprodukt
- För färg, mjukt trä, lack



## P37C Slippapper, högpresterande aluminiumoxid

- Slipmedel: Högpresterande aluminiumoxid
- Ryggmaterial: Fiberförstärkt latexpapper
- Belagd med ofärgad stearat för minimal igensättning
- Idealisk för slipning av lackerade och målade ytor

# Ark för handslipning

## BC2 SLIPPAPPER ALUMINIUMOXID



Dimension (mm) B x L	Korn	Förp.	Art. nr	EAN-kod	Pris kr
230 x 280	40	50	63642578522	8413986021655	13.00
	50	50	63642578520	8413986021648	12.50
	60	50	63642578518	8413986021631	12.00
	80	50	63642578517	3157629369326	11.50
	100	50	63642578515	8413986021617	10.50
	120	50	63642578513	8413986021600	10.00
	150	50	63642578511	8413986021594	10.00
	180	50	63642578509	8413986021587	10.00
	220	50	63642578507	8413986021563	10.00
	240	50	63642578505	8413986021556	10.00
	280	50	63642578503	8413986021549	10.00
	320	50	63642578501	8413986021532	10.00

## P37C KARDBORREPAPPER, HÖGPRESTERANDE ALUMINIUMOXID



Dimension (mm) B x L	Korn	Förp.	Art. nr	EAN-kod	Pris kr
230 x 280	80	100	63642535480	3157625675902	9.90
	120	100	63642535484	3157625675919	9.60
	150	100	63642535485	3157625675926	9.60
	180	100	63642535486	3157625675933	9.60
	220	100	63642535487	3157625675957	9.60
	240	100	63642535488	3157625675964	9.60
	280	100	63642535489	3157625675971	9.60
	320	100	63642535490	3157625675988	9.60
	400	100	63642535492	3157625675995	9.60



## Slipduk

### KJ313

SLIPDUK ALUMINIUMOXID, FLEXIBEL



Dimension (mm) B x L	Korn	Förp.	Art. nr	EAN-kod	Pris kr
230 x 280	40	25	63642585198	3157625584808	15.30
	50	25	63642585201	3157625584815	14.80
	60	25	63642585204	3157625584907	14.50
	80	50	63642585207	3157625584921	14.00
	100	50	63642585208	3157625584938	13.80
	120	50	63642585209	3157625584945	13.80
	150	50	63642585212	3157625584952	13.80
	180	50	63642585213	3157625584969	13.80
	220	50	63642585215	3157625584983	13.80
	240	50	63642585216	3157625585003	13.80
	320	50	63642585218	3157625585034	13.80
	400	50	63642585219	3157625585041	13.80

### KF271

SLIPDUK ALUMINIUMOXID, FLEXIBEL, TEKNISK



Dimension (mm) B x L	Korn	Förp.	Art. nr	EAN-kod	Pris kr
230 x 280	40	25	63642585117	3157625583719	25.10
	60	25	63642585147	3157625584365	23.50
	80	50	63642585151	3157625584372	22.70
	100	50	63642585152	3157625584389	22.30
	120	50	63642585154	3157625584396	22.30
	150	50	63642585155	3157625584402	22.30
	180	50	63642585157	3157625584419	22.30
	220	50	63642585158	3157625584426	22.30
	240	50	63642585160	3157625584433	22.30
	320	50	63642585162	3157625584457	22.30
	400	50	63642585163	3157625584464	22.30

## Flexibla produkter

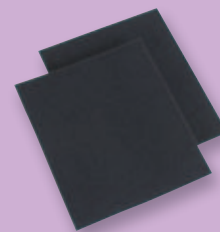

### KJ313

**Aluminiumoxid, flexibel**

- Slipmedel: Aluminiumoxid
- Ryggmaterial: Flexibel duk
- Flexibel
- Idealisk för handslipning
- För allmän handslipning

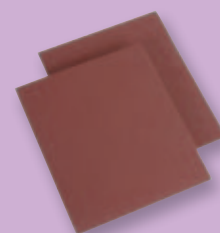

### KF271

**Aluminiumoxid, flexibel, teknisk**

- Slipmedel: Aluminiumoxid
- Ryggmaterial: Extra flexibel duk
- Idealisk för slipning av profilerade detaljer
- Extra flexibel
- För trä och metall (rostborttagning och lättare slipning)

Dimension: B = Bredd, L = Längd



### Slipsvampar

- Stor livslängd
- Följsam
- Motståndskraftig
- För torr- eller våtslipning



### BC2

#### Slippapper aluminiumoxid

- Slipmedel: Aluminiumoxid
- Ryggmaterial: Flexibelt papper
- Öppen beläggning motverkar igensättning
- För lack, primer, metall och alla typer av trä

# Rullar slipduk, slippapper & Soft Roll

## Slipsvampar

### SLIPSVAMPAR

TVÅSIDIGA



Dimension (mm) B x L x T	Korn	Förp.	Art. nr	EAN-kod	Pris kr
120 x 98 x 13	60	60	63642549810	3157625679078	10.30
	100	60	63642549812	3157625679085	10.30

### SLIPSVAMPAR

FYRSIDIGA



Dimension (mm) B x L x T	Korn	Förp.	Art. nr	EAN-kod	Pris kr
100 x 66 x 26	60	60	63642550593	3157625679108	12.30
	100	60	63642550594	3157625679115	12.30
	180	60	63642550595	3157625679122	12.30

### SLIPKLOTS



Dimension B x L	Förp	Art. nr	EAN-kod	Pris kr
70 x 125mm	1	63642588213	3157625679269	97.50

## Rullar slippapper

### BC2

RULLAR SLIPPAPPER, SMIDIG, ALUMINIUMOXID



Dimension B x L	Korn	Förp	Art. nr	EAN-kod	Pris kr
95mm x 25M	60	1	66254481849	3157629297827	367.00
	80	1	66254481850	3157629297834	356.00
	100	1	66254481851	3157629297841	341.00
	120	1	66254481852	3157629297858	341.00

## P37C RULLAR SLIPPAPPER HÖGPRESTERANDE ALUMINIUMOXID



Dimension B x L	Korn	Förp.	Art. nr	EAN-kod	Pris kr
95mm x 50M	120	2	66261090030	8711479444562	764.00
	150	2	66261090031	8711479444579	764.00
	180	2	66261090032	8711479444586	764.00
	220	2	66261090033	8711479444593	764.00
	240	2	66261090035	8711479444616	764.00
115mm x 50M	80	2	63642535506	3157625676138	833.00
	120	2	63642535507	3157625676145	814.00
	150	2	63642535508	3157625676152	814.00
	180	2	63642535509	3157625676169	814.00
	220	2	63642535510	3157625676176	814.00
	240	2	63642535511	3157625676183	814.00
	280	2	63642535512	3157625676206	814.00
	320	2	63642535513	3157625676213	814.00
	400	2	63642535514	3157625676237	814.00
	500	2	63642535515	3157625676244	814.00
600	2	63642535516	3157625676251	814.00	

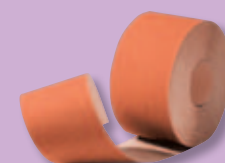

- P37C  
Slippapper, högpresterande aluminiumoxid**
- Slipmedel: Högpresterande aluminiumoxid
  - Ryggmaterial: Fiberförstärkt latexpapper
  - Belagd med ofärgad stearat för minimal igensättning
  - Idealisk för slipning av lackerade och målade ytor

## PE173 RULLAR SLIPPAPPER, ALUMINIUMOXID



Dimension B x L	Korn	Förp.	Art. nr	EAN-kod	Pris kr
95mm x 50M	60	1	63642585814	3157625598003	594.00
	80	1	63642585910	3157625598027	556.00
	120	1	63642585913	3157625598034	523.00
	150	1	63642585914	3157625598041	508.00
115mm x 50M	40	1	63642585917	3157625598058	885.00
	60	1	63642585921	3157625598065	718.00
	80	1	63642585923	3157625598072	674.00
	120	1	63642585928	3157625598089	635.00
	150	1	63642585930	3157625598096	614.00



- PE173  
Slippapper, aluminiumoxid**
- Slipmedel: Aluminiumoxid
  - Ryggmaterial: Kraftigt papper
  - Idealiskt för färg, hårda träslag och metall

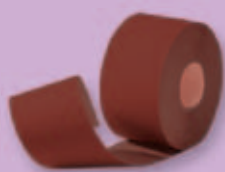

## P64E

### Slippapper, kraftigt, aluminiumoxid

- Slipmedel: Högprensterande aluminiumoxid
- Ryggmaterial: Kraftigt papper
- Idealiskt för planslipning av trä, metallytor

# Rullar slipduk, slippapper & Soft Roll

## P64E

RULLAR SLIPPAPPER, KRAFTIGT, ALUMINIUMOXID



Dimension B x L	Korn	Förp.	Art. nr	EAN-kod	Pris kr
95mm x 25M	40	1	63642588303	3157625679672	728.00
	60	1	63642588304	3157625679689	623.00
	80	1	63642588305	3157625679696	572.00
	100	1	63642588306	3157625680517	555.00
	120	1	63642588307	3157625680524	555.00
	150	1	63642588308	3157625680531	555.00
115mm x 25M	40	1	63642588309	3157625680548	849.00
	60	1	63642588310	3157625680555	708.00
	80	1	63642588311	3157625680562	623.00
	100	1	63642588312	3157625680579	603.00
	120	1	63642588313	3157625680586	603.00
	150	1	63642588314	3157625680593	603.00

## P64E

RULLAR SLIPPAPPER, KRAFTIGT, ALUMINIUMOXID



Dimension B x L	Korn	Förp.	Art. nr	EAN-kod	Pris kr
100mm x 50M	40	1	63642585614	3157625589612	971.00
	50	1	63642578948	8413986038950	895.00
	60	1	63642585618	3157625589629	841.00
	80	1	63642585620	3157625589636	763.00
	120	1	63642585621	3157625589643	716.00
	150	1	63642585623	3157625589667	715.00
	180	1	63642585624	3157625589674	714.00
115mm x 50M	40	1	63642585625	3157625589681	1 105.00
	60	1	63642585627	3157625589698	945.00
	80	1	63642585628	3157625589704	858.00
	120	1	63642585629	3157625589711	803.00
	150	1	63642585630	3157625589728	801.00
	180	1	63642585632	3157625589735	798.00
150mm x 50M	80	1	63642585639	3157625589766	1 105.00
	120	1	63642585640	3157625589773	1 020.00

## Hållare för rullar

Specifikation	Förp.	Art. nr	EAN-kod	Pris kr
Hållare för rullar med 95, 100 eller 115 mm bredd	1	66261194416	3157629188583	1 255.00



## Rullar slipduk (med plastnav)

### KJ313

RULLAR SLIPDUK, SMIDIG, ALUMINIUMOXID



Dimension B x L	Korn	Förp.	Art. nr	EAN-kod	Pris kr
38mm x 50M	40	1	63642585279	3157625585461	458.00
	60	1	63642585283	3157625585485	431.00
	80	1	63642585285	3157625585607	416.00
	100	1	63642585287	3157625585621	408.00
	120	1	63642585288	3157625585638	408.00
	150	1	63642585289	3157625585645	408.00
	180	1	63642585290	3157625585591	408.00
	220	1	63642585293	3157625585706	408.00
	240	1	63642585295	3157625585713	408.00
	320	1	63642585297	3157625585737	408.00
400	1	63642585298	3157625585744	408.00	
50mm x 50M	40	1	63642585299	3157625585751	590.00
	50	1	63642585300	3157625585768	568.00
	60	1	63642585301	3157625585775	556.00
	80	1	63642585302	3157625585782	537.00
	100	1	63642585303	3157625585799	525.00
	120	1	63642585304	3157625585805	525.00
	150	1	63642585305	3157625585812	525.00
	180	1	63642585307	3157625585829	525.00
	220	1	63642585308	3157625585836	525.00
	240	1	63642585309	3157625585843	525.00
	320	1	63642585310	3157625585867	525.00
	400	1	63642585311	3157625585874	525.00

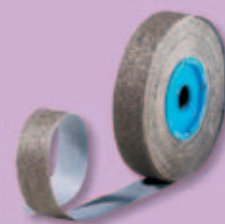

### KJ313

Slipduk, smidig, aluminiumoxid

- Slipmedel: Aluminiumoxid
- Ryggmaterial: Smidig bomullsduk
- Idealisk för handslipning
- Flexibel

Dimension: B = Bredd, L = Längd



**KF271**  
Teknisk aluminiumoxid, flexibel

- Slipmedel: Aluminiumoxid
- Ryggmaterial: Extra flexibel bomullsduk
- Praktisk förpackning
- Extra flexibel
- Idealisk för slipning av profilerade detaljer
- För trä och metall

# Rullar slipduk, slippapper & Soft Roll

## Rullar slipduk (praktisk förpackning)

**KF271**

RULLAR SLIPDUK, TEKNISK ALUMINIUMOXID, PRAKTISK FÖRPACKNING



Dimension B x L	Korn	Förp.	Art. nr	EAN-kod	Pris kr
25mm x 25M	40	1	63642585733	3157625591578	275.00
	60	1	63642585736	3157625591592	263.00
	80	1	63642585737	3157625591608	255.00
	100	1	63642585738	3157625591615	251.00
	120	1	63642585739	3157625591622	251.00
	150	1	63642585740	3157625591639	251.00
	180	1	63642585743	3157625591646	251.00
	220	1	63642585744	3157625591653	255.00
	240	1	63642585745	3157625591677	251.00
	320	1	63642585747	3157625591684	255.00
400	1	63642585678	3157625591172	255.00	
38mm x 25M	40	1	63642570216	3564653792998	386.00
	50	1	63642559129	3564653627580	378.00
	60	1	63642515525	3564657997863	367.00
	80	1	63642512992	3564656226162	355.00
	100	1	63642512993	3564656226179	351.00
	120	1	63642512994	3564656226186	351.00
	150	1	63642512995	3564656226193	351.00
	180	1	63642512996	3564656226209	351.00
	220	1	63642512997	3564656226223	351.00
	240	1	63642512998	3564656226230	351.00
	320	1	63642559092	3157623625503	351.00
	400	1	63642570213	3564653792967	351.00
50mm x 25M	40	1	63642559076	3564653625272	421.00
	50	1	63642559073	3564653625258	418.00
	60	1	63642559067	3564653625128	413.00
	80	1	63642559066	3564653625111	399.00
	100	1	63642559064	3564653625098	391.00
	120	1	63642559062	3564653625074	391.00
	150	1	63642559061	3564653625067	391.00
	180	1	63642559059	3564653625043	391.00
	220	1	63642559057	3564653625029	391.00
	240	1	63642559055	3564653625005	391.00
	320	1	63642559052	3564653624978	391.00
	400	1	63642585753	3157625591691	391.00

## KF271

RULLAR SLIPDUK, TEKNISK ALUMINIUMOXID, PRAKTISK FÖRPACKNING



Dimension B x L	Korn	Förp.	Art. nr	EAN-kod	Pris kr
50mm x 50M	80	1	63642591769	8711479427589	802.00
	100	1	63642591770	8711479427596	781.00
	120	1	63642591771	8711479427602	781.00
	150	1	63642591773	8711479427626	781.00
	180	1	63642591774	8711479427633	781.00
	220	1	63642591775	8711479427657	781.00
	240	1	63642591776	8711479427664	781.00
	280	1	63642591777	8711479427671	781.00
	320	1	63642591778	8711479427688	781.00
100mm x 50M	40	1	66261165506	8711479139789	1 940.00
	60	1	66261165517	8711479139895	1 815.00
	80	1	66261165523	8711479139956	1 640.00
	100	1	66261165529	8711479140020	1 600.00
	120	1	66261165535	8711479140082	1 600.00
	150	1	66261165541	8711479140143	1 600.00
	180	1	66261165549	8711479140204	1 600.00
	240	1	66261165555	8711479140266	1 600.00
	320	1	66261165564	8711479140341	1 600.00

### KF271

#### Teknisk aluminiumoxid, flexibel

- Slipmedel: Aluminiumoxid
- Ryggmaterial: Extra flexibel bomullsduk
- Praktisk förpackning
- Extra flexibel
- Idealisk för slipning av profilerade detaljer
- För trä och metall

Dimension: B = Bredd, L = Längd

**PREMIER  
RED**



**P37C  
Slippapper Soft Roll,  
högpresterande aluminiumoxid**

- Slipmedel: Högpresterande aluminiumoxid
- Ryggmaterial: Mjukt skumgummiskikt som medger handslipning med jämnt tryck
- Formar sig efter konturer och ger bästa möjliga yta
- Perforerade för enkel avrivning

# Rullar slipduk, slippapper & Soft Roll

## Soft Roll

**P37C**  
180 ARK PÅ RULLE



Dimension B x L	Korn	Förp.	Art. nr	EAN-kod	Pris kr
115mm x 25M	150	2	63642535517	3157625676268	811.00
	180	2	63642535520	3157625676299	811.00
	220	2	63642535521	3157625676305	811.00
	240	2	63642535522	3157625676312	811.00
	280	2	63642535523	3157625676329	811.00
	320	2	63642535524	3157625676336	811.00
	400	2	63642535525	3157625676343	811.00
	500	2	63642535526	3157625676367	811.00
	600	2	63642535528	3157625676381	811.00
	800	2	63642535530	3157625676398	811.00
	1000	2	63642535531	3157625676404	838.00



## Rondeller slippapper

### P37C

KARDBORRERONDELLER MED 8 + 1 HÅL



Diameter (mm)	Korn	Förp.	Art. nr	EAN-kod	Pris kr
 125	80	100	63642535529	3157625675827	4.00
	120	100	63642535532	3157625675834	3.80
	150	100	63642535533	3157625675841	3.80
	240	100	63642535535	3157625675858	3.80
	320	100	63642535537	3157625675865	3.80
	400	100	63642535538	3157625675872	3.80

### P37C

KARDBORRERONDELLER MED 8 HÅL (BOSCH)



Diameter (mm)	Korn	Förp.	Art. nr	EAN-kod	Pris kr
 125	240	100	63642588596	3157625682597	3.80
	320	100	63642588597	3157625682603	3.80

## Rondeller Soft Disc

### P37C

KARDBORRERONDELLER MED 7 HÅL



Diameter (mm)	Färg	Korn	Förp.	Art. nr	EAN-kod	Pris kr
 150	Röd	220	25	63642535438	3157625675537	10.90
	Laxrosa	320	25	63642535439	3157625675544	10.90
	Gul	400	25	63642535440	3157625675551	10.90
	Cerise	600	25	63642535441	3157625675568	10.90
	Blå	800	25	63642535442	3157625675575	10.90
	Vit	1000	25	63642535443	3157625675582	12.50

### P37C

KARDBORRERONDELLER MED 6 + 1 HÅL



Diameter (mm)	Korn	Förp.	Art. nr	EAN-kod	Pris kr
 150	80	100	63642535345	3157625675742	6.10
	120	100	63642535346	3157625675735	5.70
	150	100	63642535348	3157625675414	5.70
	180	100	63642535349	3157625675421	5.70
	220	100	63642535340	3157625675438	5.70
	240	100	63642535341	3157625675445	5.70
	280	100	63642535342	3157625675452	5.70
	320	100	63642535343	3157625675469	5.70
	400	100	63642535344	3157625675476	5.70
	500	100	63642535345	3157625675483	5.70
	600	100	63642535346	3157625675506	5.70
	800	100	63642535347	3157625675513	5.70

**PREMIER RED**



### P37C

#### Kardborrerondeller

- Slipmedel: Högpresterande aluminiumoxid
- Ryggmaterial: Fiberförstärkt latexpapper
- Belagd med ofärgad stearat för minimal igensättning
- Idealisk för slipning av lackerade och målade ytor

**PREMIER RED**



### P37C Soft Discs

#### Kardborrerondeller

- Slipmedel: Högpresterande aluminiumoxid
- Ryggmaterial: Mjukt skumgummiskikt mellan sliptyta och kardborre
- Anpassar sig efter ytans form och ger bästa möjliga yresultat
- Färgkodade för snabb och enkel identifiering

**flexovit**

**PREMIER  
RED**



**P37C  
Kardborrerondeller**

- Slipmedel: Högpresterande aluminiumoxid
- Ryggmaterial: Fiberförstärkt latexpapper
- Belagd med ofärgad stearat för minimal igensättning
- Idealisk för slipning av lackerade och målade ytor

# Rondeller slippapper & Soft Disc

## Rondeller slippapper

**P37C  
KARDBORRERONDELLER MED 8 + 1 HÅL**



Diameter (mm)	Korn	Förp.	Art. nr	EAN-kod	Pris kr
 150	80	100	63642535444	3157625675599	6.10
	120	100	63642535445	3157625675605	5.70
	150	100	63642535446	3157625675612	5.70
	180	100	63642535447	3157625675629	5.70
	220	100	63642535448	3157625675636	5.70
	240	100	63642535449	3157625675643	5.70
	280	100	63642535450	3157625675667	5.70
	320	100	63642535451	3157625675674	5.70
	400	100	63642535452	3157625675681	5.70
	500	100	63642535453	3157625675698	5.70
	600	100	63642535454	3157625675704	5.70
800	100	63642535455	3157625675711	5.70	

**P37C  
KARDBORRERONDELLER MED 14 + 1 HÅL (DP 14 E 14212)**



Diameter (mm)	Korn	Förp.	Art. nr	EAN-kod	Pris kr
 150	80	100	66254405888	3157629209738	6.80
	120	100	66254405884	3157629209592	6.30
	180	100	66254405889	3157629209745	6.30
	240	100	66254405902	3157629209899	6.30
	320	100	66254405887	3157629209721	6.30
	400	100	66254405904	3157629209912	6.30
	500	100	66254405905	3157629209929	6.30
	600	100	66254405906	3157629209936	6.30
	800	100	66254405907	3157629209943	6.30

**P37C  
KARDBORRERONDELLER UTAN HÅL**





Diameter (mm)	Korn	Förp.	Art. nr	EAN-kod	Pris kr
 150	80	100	66261020455	3157625814882	6.50
	120	100	66261020456	3157625814899	6.30
	150	100	66261020457	3157625815001	6.30
	180	100	66261020458	3157625815018	6.30
	220	100	66261020459	3157625815025	6.30
	240	100	66261020460	3157625815032	6.30
	280	100	66261020462	3157625815049	6.30
	400	100	66261020464	3157625815063	6.30
	600	100	66261020466	3157625815094	6.30
	800	100	66261020467	3157625815117	6.30



## P64E KARDBORRERONDELLER UTAN HÅL



Diameter (mm)	Korn	Förp.	Art. nr	EAN-kod	Pris kr
 115	40	50	63642588504	3157625682054	5.50
	60	50	63642588505	3157625682061	4.90
	80	50	63642588506	3157625682078	4.50
	100	50	63642588507	3157625682085	4.50
	120	50	63642588508	3157625682092	4.50
	180	50	63642588509	3157625682108	4.50
 125	40	50	63642588510	3157625682115	5.60
	60	50	63642588511	3157625682122	5.00
	80	50	63642588512	3157625682139	4.60
	100	50	63642588513	3157625682146	4.60
	120	50	63642588514	3157625682153	4.60
	180	50	63642588516	3157625682184	4.60
 150	40	50	63642535364	3157625676718	7.20
	60	50	63642535366	3157625676725	6.40
	80	50	63642535367	3157625676732	6.10
	100	50	63642588517	3157625682191	6.10
	120	50	63642588518	3157625682207	6.10
	150	50	63642588519	3157625682214	6.10
	180	50	63642588520	3157625682221	6.10

## P64E KARDBORRERONDELLER MED 8 HÅL



Diameter (mm)	Korn	Förp.	Art. nr	EAN-kod	Pris kr
 125	40	50	63642585764	3157625591806	5.30
	60	50	63642585770	3157625591844	4.80
	80	50	63642585772	3157625591851	4.60
	100	50	63642585773	3157625591868	4.60
	120	50	63642585775	3157625591882	4.60
	150	50	63642585777	3157625591899	4.60
	180	50	63642585778	3157625591905	4.60

### P64E

#### Kardborrerondeller

- Slipmedel: Högpresterande aluminiumoxid
- Ryggmaterial: Kraftigt papper
- Idealiska för slipning av plant trä och metallytor



## P64E Kardborrerondeller

- Slipmedel: Högpresterande aluminiumoxid
- Ryggmaterial: Kraftigt papper
- Idealiska för slipning av plant trä och metallytor

# Rondeller slippapper & Soft Disc

## P64E KARBORRERONDELLER MED 7 HÅL



Diameter (mm)	Korn	Förp.	Art. nr	EAN-kod	Pris kr
150	40	50	63642585780	3157625591912	7.40
	60	50	63642585786	3157625591936	6.50
	80	50	63642585787	3157625591974	6.20
	100	50	63642585790	3157625591998	6.10
	120	50	63642585791	3157625592001	6.10
	150	50	63642585793	3157625592407	6.10
	180	50	63642585816	3157625592414	6.10

## P64E KARBORRERONDELLER MED 9 HÅL PASSANDE FESTO



Diameter (mm)	Korn	Förp.	Art. nr	EAN-kod	Pris kr
150	40	50	63642585827	3157625592506	7.40
	60	50	63642585829	3157625592513	6.50
	80	50	63642585830	3157625592537	6.20
	100	50	63642585832	3157625592544	6.10
	120	50	63642585833	3157625592551	6.10
	150	50	63642585834	3157625592568	6.10
	180	50	63642585835	3157625592575	6.10



## Underlagsplattor

- Underlagsplattor med skumgummi för kardborrerondeller
- Industridesign
- Hög kvalitet

## Tillbehör



**M8 + 5/16**  
 UNDERLAGSPLATTOR I HÅRDHET MEDIUM MED 8 UTSUGNINGSHÅL FÖR KARBORRERONDELLER
 

- För användning med slippappersrondeller

Diameter (mm)	Förp.	Art. nr	EAN-kod	Pris kr
125	1	69957384732	3157625644113	482.00



**M8 + 5/16**  
 UNDERLAGSPLATTOR I HÅRDHET MEDIUM MED 7 UTSUGNINGSHÅL FÖR KARBORRERONDELLER
 

- För användning med slippappersrondeller

Diameter (mm)	Förp.	Art. nr	EAN-kod	Pris kr
150	1	63642584837	3157625581968	596.00



**M8 + 5/16**  
 UNDERLAGSPLATTOR I HÅRDHET MEDIUM MED 15 UTSUGNINGSHÅL FÖR KARBORRERONDELLER
 

- För användning med slippappersrondeller
- Universal

Diameter (mm)	Förp.	Art. nr	EAN-kod	Pris kr
150	1	63642584843	3157625581982	598.00



**8 SKRUVAR**  
 UNDERLAGSPLATTOR I HÅRDHET MEDIUM MED 15 UTSUGNINGSHÅL FÖR KARBORRERONDELLER
 

- För användning med slippappersrondeller

Diameter (mm)	Förp.	Art. nr	EAN-kod	Pris kr
200	1	69957371442	3157620738398	975.00



**M14**  
 UNDERLAGSPLATTOR I HÅRDHET MEDIUM UTAN UTSUGNINGSHÅL FÖR KARBORRERONDELLER
 

- För användning med slippappersrondeller

Diameter (mm)	Förp.	Art. nr	EAN-kod	Pris kr
115	1	07660707234	8711479202445	147.00
125	1	07660707235	8711479202476	168.00

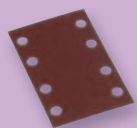

- P64E**  
**Slippapper, kraftigt, aluminiumoxid**
- Slipmedel: Högpresterande aluminiumoxid
  - Ryggmaterial: Kraftigt papper
  - Idealisk för slipning av trä, metallytor

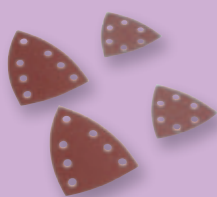

## Ark för maskinslipning

### P64E KARDBORRE 8 HÅL, KRAFTIGT, ALUMINIUMOXID



Dimension (mm) B x L	Korn	Förp.	Art. nr	EAN-kod	Pris kr
 80 x 133 	60	50	63642588489	3157625681712	8.80
	80	50	63642588490	3157625681729	8.50
	100	50	63642588491	3157625681736	8.30
	120	50	63642588492	3157625681743	8.30
	180	50	63642588494	3157625681774	8.30

### P64E KARDBORRE 7 HÅL, KRAFTIGT, ALUMINIUMOXID



Dimension (mm) B x L	Korn	Förp.	Art. nr	EAN-kod	Pris kr
 100 x 150 	60	50	63642588500	3157625681835	10.90
	80	50	63642588501	3157625681842	10.60
	120	50	63642588502	3157625681859	10.20
	180	50	63642588503	3157625681866	10.20

### P64E KARDBORRE 6 HÅL, KRAFTIGT, ALUMINIUMOXID



Dimension (mm) B x L	Korn	Förp.	Art. nr	EAN-kod	Pris kr
 94 x 94 x 94 	60	100	63642588522	3157625682252	6.10
	80	100	63642588523	3157625682269	5.90
	120	100	63642588524	3157625682276	5.70

**P37C**  
KARDBORREPAPPER, 0 HÅL, HÖGPRESTERANDE ALUMINIUMOXID



Dimension (mm) B x L	Korn	Förp.	Art. nr	EAN-kod	Pris kr
 70 x 125 	80	100	63642535505	3157625676121	4.40
	120	100	63642535504	3157625676114	3.90
	150	100	63642535503	3157625676107	3.90
	180	100	63642535502	3157625675292	3.90

**PREMIER RED**

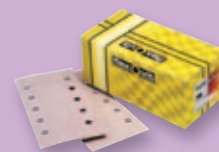

- P37C Slippapper, högpresterande aluminiumoxid**
- Slipmedel: Högpresterande aluminiumoxid
  - Ryggmaterial: Fiberförstärkt latexpapper
  - Belagd med ofärgad stearat för minimal igensättning
  - Idealisk för slipning av lackerade och målade ytor

**P37C**  
KARDBORREPAPPER, 10 HÅL, HÖGPRESTERANDE ALUMINIUMOXID



Dimension (mm) B x L	Korn	Förp.	Art. nr	EAN-kod	Pris kr
 115 x 230 	80	100	63642535457	3157625675308	10.90
	120	100	63642535467	3157625675315	10.70
	180	100	63642535470	3157625675339	10.70
	220	100	63642535472	3157625675346	10.70
	240	100	63642535473	3157625675353	10.70
	320	100	63642535476	3157625675384	10.70
	400	100	63642535478	3157625675391	10.70



**P37C**  
KARDBORREPAPPER, 14 HÅL, HÖGPRESTERANDE ALUMINIUMOXID



Dimension (mm) B x L	Korn	Förp.	Art. nr	EAN-kod	Pris kr
 70 x 420 	80	100	63642535499	3157625675261	12.80
	120	100	63642535498	3157625675254	12.10
	180	100	63642535496	3157625675223	12.10
	220	100	63642535495	3157625675216	12.10

**P37C**  
KARDBORRE, 7 HÅL, HÖGPRESTERANDE ALUMINIUMOXID



Dimension (mm) B x L	Korn	Förp.	Art. nr	EAN-kod	Pris kr
 100 x 150 	80	100	66261082458	3157629065471	8.90

**PREMIER RED**

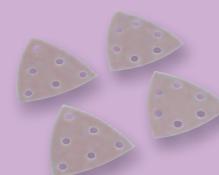

- P37C Slippapper, högpresterande aluminiumoxid**
- Slipmedel: Högpresterande aluminiumoxid
  - Ryggmaterial: Fiberförstärkt latexpapper
  - Belagd med ofärgad stearat för minimal igensättning
  - Idealisk för slipning av lackerade och målade ytor

Dimension: B = Bredd, L = Längd



## FX375

- Slipmedel: Premium aluminiumoxid
- Ryggmaterial: 0.8 mm fiber av högsta kvalitet
- Öppen beläggning
- Snabb slipning
- Idealiskt för allmän slipning av metall



## FX370

- Slipmedel: Aluminiumoxid
- Ryggmaterial: 0.8 mm fiber
- Idealiskt för gradning och svetsslipning på metall

## FJ370 (korn 120)

- Slipmedel: Aluminiumoxid
- Ryggmaterial: 0.6 mm fiber
- Idealiskt för allmän slipning av metall

# Fiberrondeller

## Fiberrondeller



### FX375

FIBERRONDELLER MED 0.8 MM RYGGTJOCKLEK



Dimension (mm) D x H	Korn	Förp.	Art. nr	EAN-kod	Pris kr
115 x 22	16	25	69957391860	3157625728257	13.70
	24	25	69957391857	3157625728219	11.10
	40	25	69957391859	3157625728233	9.00
125 x 22	16	25	69957391925	3157625728318	15.30
	24	25	69957391922	3157625728295	12.50
	36	25	69957391918	3157625728271	11.10
	40	25	69957391924	3157625728301	10.20
180 x 22	16	25	69957391917	3157625728264	27.70
	24	25	69957391849	3157625728189	23.80
	36	25	69957391855	3157625728196	21.60
	40	25	69957391856	3157625728202	20.50



### FX370 / FJ370

FIBERRONDELLER MED 0.8 / 0.6 MM RYGGTJOCKLEK



Dimension (mm) D x H	Korn	Förp.	Art. nr	EAN-kod	Pris kr
100 x 16	24	25	63642532395	8711479202582	15.30
	36	25	69957389586	3157625668386	10.50
	50	25	69957389589	3157625668607	9.40
	60	25	69957389590	3157625668614	9.20
115 x 22	80	25	69957389591	3157625668621	8.90
	16	25	66261166168	8711479143748	17.50
	24	25	63642585505	3157625588271	12.10
	36	25	63642585509	3157625588295	11.60
	40	25	63642585513	3157625588318	10.70
	50	25	63642585514	3157625588325	10.40
	60	25	63642585516	3157625588349	9.70
	80	25	63642585518	3157625588356	9.70
125 x 22	100	25	63642585520	3157625588363	9.30
	120	25	63642585550	3157625588585	8.90
	24	25	63642585522	3157625588387	13.90
	36	25	63642585523	3157625588394	13.10
	40	25	63642585529	3157625586376	11.80
	50	25	63642585531	3157625586383	11.40
	60	25	63642585532	3157625588417	10.80
	80	25	63642585534	3157625588431	10.80
	100	25	63642585535	3157625588455	10.50
	120	25	63642585553	3157625588608	9.70
150	25	63642588359	3157625680609	9.30	
	180	25	63642588360	3157625680616	7.90



## Flexibla produkter

**FX370 / FJ370**  
FIBERRONDELLER MED 0.8 / 0.6 MM RYGGTJOCKLEK



Dimension (mm) D x H	Korn	Förp.	Art. nr	EAN-kod	Pris kr
180 x 22	24	25	63642585537	3157625588479	25.30
	36	25	63642585539	3157625588486	23.60
	40	25	63642585540	3157625588493	21.20
	50	25	63642585542	3157625588509	20.20
	60	25	63642585544	3157625588523	18.70
	80	25	63642585547	3157625588547	18.70
	100	25	63642585548	3157625588554	18.00
	120	25	63642585556	3157625588615	16.90
	150	25	63642585557	3157625588639	16.30
	180	25	63642585559	3157625588646	16.20



### FX370 (korn 120)

- Slipmedel: Aluminiumoxid
- Ryggmaterial: 0.8 mm fiber av högsta kvalitet
- Idealiskt för gradning och svets slipning

### FJ370

- Slipmedel: Aluminiumoxid
- Ryggmaterial: 0.6 mm fiber av högsta kvalitet
- Idealiskt för finslipning av metall

**FX377**  
FIBERRONDELLER MED 0.8 MM RYGGTJOCKLEK OCH Fyllnadsmedel SUPERSIZE



Dimension (mm) D x H	Korn	Förp.	Art. nr	EAN-kod	Pris kr
115 x 22	36	25	63642588363	3157625680623	11.00
	60	25	63642588365	3157625680654	9.90
	80	25	63642588366	3157625680661	9.60
	120	25	63642588367	3157625680678	9.30
125 x 22	36	25	63642588368	3157625680685	15.30
	60	25	63642588369	3157625680692	12.20
	80	25	63642588371	3157625680715	11.80
	120	25	63642588372	3157625680722	11.80



### FX377

- Slipmedel: Aluminiumoxid
- Ryggmaterial: 0.8 mm fiber av högsta kvalitet
- Med fyllnadsmedel Supersize som reducerar värmeutvecklingen
- Idealiskt för slipning av rostfritt
- Levereras i praktisk hållare som håller rondellerna plana

Dimension: D = Diameter, H = Hål



## FX672

- Slipmedel: Zirkon
- Ryggmaterial: 0.8 mm fiber av högsta kvalitet
- Extremt skarpt slipkorn
- Idealiskt för hög avverkning på stål och rostfritt

# Fiberrondeller



## FX672

FIBERRONDELLER MED 0.8 MM RYGGTJOCKLEK



Dimension (mm) D x H	Korn	Förp.	Art. nr	EAN-kod	Pris kr
115 x 22	24	25	63642585560	3157625588677	13.90
	36	25	63642585564	3157625588684	13.10
	40	25	63642585565	3157625588691	12.10
	50	25	63642585567	3157625588714	11.50
	60	25	63642585569	3157625588738	10.70
	80	25	63642585570	3157625588745	10.30
	100	25	63642585571	3157625588752	9.70
	120	25	63642585572	3157625588776	9.60
125 x 22	24	25	63642585574	3157625588806	15.50
	36	25	63642585575	3157625588813	14.80
	40	25	63642585577	3157625588844	13.70
	50	25	63642585581	3157625588882	13.00
	60	25	63642585582	3157625588899	11.80
	80	25	63642585583	3157625588905	11.30
	100	25	63642585584	3157625588929	10.80
	120	25	63642585585	3157625588936	10.60
180 x 22	24	25	63642585586	3157625588943	29.30
	36	25	63642585587	3157625588967	27.10
	40	25	63642585588	3157625588974	25.00
	50	25	63642585589	3157625588981	23.20
	60	25	63642585590	3157625588998	21.40
	80	25	63642585591	3157625589001	19.80
	100	25	63642585592	3157625589018	18.60
	120	25	63642585594	3157625589025	18.40

**Ny!**



**FX777 MEGA-LINE MAXX**  
FIBERRONDELLER MED 0.8 MM RYGGTJOCKLEK



Dimension (mm) D x H	Korn	Förp.	Art. nr	EAN-kod	Pris kr
115 x 22	36	25	66254493915	3157629325667	18.50
	50	25	66254493916	3157629325674	15.50
	60	25	66254493917	3157629325681	14.40
	80	25	66254493918	3157629325698	13.70
125 x 22	36	25	66254493919	3157629325704	21.00
	50	25	66254493920	3157629325711	18.50
	60	25	66254493921	3157629327623	16.40
	80	25	66254493922	3157629327647	16.00
180 x 22	36	25	66254493923	3157629327654	41.20
	50	25	66254493924	3157629327661	34.30
	60	25	66254493925	3157629327678	31.50
	80	25	66254493926	3157629327685	29.40

**FX777 Mega-Line MaXX**

- Slipmedel: SG Hi-Pal keramisk aluminiumoxid
- Ryggmaterial: 0.8 mm fiber av högsta kvalitet
- Slipmedel som kontinuerligt frilägger nya skarpa egg
- Extra stor livslängd
- Belagd med ett extra ytskikt (supersize) som reducerar värmeutvecklingen
- Speciellt lämpad för värmekänsliga material

## Tillbehör

**UNDERLAGSPLATTOR (M14 GÄNGA)**  
FÖR FIBERRONDELLER



Diameter (mm)	Material	Hårdhet	Förp.	Art. nr	EAN-kod	Pris kr
115	Nylon	Medium	5	69957382815	3157625620667	143.00
	Nylon	Hård	1	69957382818	3157625620698	143.00
	Gummi, luftkyld	Hård	1	69957382821	3157625620728	503.00
125	Nylon	Medium	5	69957382816	3157625620674	155.00
	Nylon	Hård	1	69957382819	3157625620704	155.00
	Gummi, luftkyld	Hård	1	69957382823	3157625620735	515.00
180	Nylon	Medium	5	69957382817	3157625620681	207.00
	Nylon	Hård	1	69957382820	3157625620711	207.00
	Gummi, luftkyld	Hård	1	69957382824	3157625620742	714.00



**Nylon**

- Medium för mellan- och fin slipning
- Hård för grov slipning

**Gummi, luftkyld**

- Hård för krävande slipoperationer

## Hållare för fiberrondeller

Diameter (mm)	Specifikation	Förp.	Art. nr	EAN-kod	Pris kr
130	Hållare	1	66261039464	3157625919242	58.10
180	Hållare	1	66261039470	3157625919259	102.00





**Aluminiumoxid**

- För rostfritt stål, svetsar, borttagning av rost på stora ytor, aluminium och de flesta andra metaller

# Fiberflex-rondeller

## Fiberflex-rondeller

### ALUMINIUMOXID - PLAN FORM

Dimension (mm) D x T x H	Korn/Spec.	Förp.	Art. nr	EAN-kod	Pris kr
115 x 5 x 22.2	A 24 FIBREFLEX	25	66261168698	8711479163425	66.00
	A 36 FIBREFLEX	25	66261168678	8711479163135	66.00
125 x 5 x 22.2	A 36 FIBREFLEX	25	66261168694	8711479163234	70.00

### ALUMINIUMOXID - KONVEX FORM

Dimension (mm) D x T x H	Korn/Spec.	Förp.	Art. nr	EAN-kod	Pris kr
125 x 5 x 22.2	A 36 FIBREFLEX	25	07660718343	3564653672160	70.00
180 x 5 x 22.2	A 24 FIBREFLEX 8 DH	25	66261168704	8711479163494	93.50
	A 36 FIBREFLEX 8 DH	25	66261162955	8711479163159	93.50
	A 60 FIBREFLEX 8 DH	25	07660717832	3157625622814	93.50



## Kiselkarbid - C

- För marmor, granit, terrazzo, betong, glasfi ber och gjutjärn. Utmärkt för rengöring av köll på fartyg. Kan även användas för rengöring av hovar på nötkreatur.

## KISELKARBID - PLAN FORM

Dimension (mm) D x T x H	Korn/Spec.	Förp.	Art. nr	EAN-kod	Pris kr
115 x 5 x 22.2	C 16 FIBREFLEX	25	66261168675	8711479163104	66.00
	C 24 FIBREFLEX	25	69957336400	8711479163517	66.00
	C 36 FIBREFLEX	25	69957336397	8711479103896	66.00
	C 60 FIBREFLEX	25	69957336394	8711479163203	66.00
	C 80 FIBREFLEX	25	69957336391	8711479163524	66.00
	C 120 FIBREFLEX	25	66261168757	8711479164002	66.00
125 x 5 x 22.2	C 16 FIBREFLEX	25	66261168709	8711479163531	70.00
	C 24 FIBREFLEX	25	69957336399	8711479163548	70.00
	C 36 FIBREFLEX	25	69957336396	8711479163555	70.00
	C 60 FIBREFLEX	25	69957336393	8711479163562	70.00
	C 80 FIBREFLEX	25	66261168713	8711479163579	70.00
180 x 5 x 22.2	C 16 FIBREFLEX	25	69957336401	8711479163128	88.90
	C 24 FIBREFLEX	25	69957336398	8711479163142	88.90
	C 36 FIBREFLEX	25	69957336395	8711479163166	88.90
	C 60 FIBREFLEX	25	69957336392	8711479163586	88.90
	C 80 FIBREFLEX	25	66261162956	8711479163593	88.90
230 x 5 x 22.2	C 24 FIBREFLEX	25	66261168691	8711479346583	164.00
	C 60 FIBREFLEX	25	66261168693	8711479346606	164.00

## KISELKARBID - KONVEX FORM

Dimension (mm) D x T x H	Korn/Spec.	Förp.	Art. nr	EAN-kod	Pris kr
125 x 5 x 22.2	C 16 FIBREFLEX	25	07660718145	3564654678352	70.00
	C 24 FIBREFLEX	25	07660718146	3564654678376	70.00
	C 36 FIBREFLEX	25	07660718147	3564654678383	70.00
180 x 5 x 22.2	C 16 FIBREFLEX	25	07660718149	3564654678413	88.90
	C 24 FIBREFLEX	25	07660718150	3564654678437	88.90
	C 36 FIBREFLEX	25	07660718151	3564654678444	88.90

## Tillbehör

### UNDERLAGSPLATTA MED M14-GÄNGA FÖR FIBREFLEX-RONDELLER

Diameter (mm)	Material	Hårdhet	Förp.	Art. nr	EAN-kod	Pris kr
115	Nylon	Hård	1	69957382818	3157625620698	143.00
125	Nylon	Hård	1	69957382819	3157625620704	155.00
180	Nylon	Hård	1	69957382820	3157625620711	207.00

Dimension: D = Diameter, T = Tjocklek, H = Hål

## Flexibla produkter



### MEGA-LINE SG LONGLIFE

- Nästa generationen SG keramiskt slipmedel
- Kraftig polyesterduk
- Kall- och snabbskärande med hög avverkning och större livslängd
- Idealisk för rostfritt stål, inconel, krom, kobolt och andra svårslipade material



### MEGA-LINE TWIN POWER

- Premium SG keramiskt och zirkon-aluminiumoxidslipmedel
- Kraftig bomullsduk
- Specialkonstruktion med dubbla lameller
- Extremt stor livslängd tack vare den stora mängden lameller
- Kallskärande tack vare aggressiv avverkning även vid lågt arbetstryck

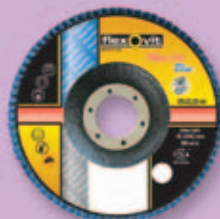

### MEGA-LINE BLUE

- Premium Zirkon-slipmedel
- Kraftig polyesterduk
- Idealisk för påfrestande bearbetning
- Mycket effektiv på stål och rostfritt

## Lamellrondeller

**Mega-Line**

SG LONGLIFE  
MED STÖDPLATTA AV GLASFIBER - KONVEX



Dimension (mm) D x H	Korn.	Förp.	Art. nr	EAN-kod	Pris kr
 125 x 22	40	10	66261086960	3157629121214	81.30
	60	10	66261086961	3157629121238	81.30

**Mega-Line**

TWIN POWER ZIRKON-ALUMINIUMOXID/CERAMIC  
MED STÖDPLATTA AV GLASFIBER - KONVEX



Dimension (mm) D x H	Korn	Förp.	Art. nr	EAN-kod	Pris kr
 125 x 22	40	10	66261162862	8711479345388	59.80
	60	10	66261086953	3157629118665	59.80
	80	10	66261086954	3157629118672	59.80

**Mega-Line**

BLUE LONGLIFE ZIRKON/ALUMINIUMOXID  
MED STÖDPLATTA AV GLASFIBER - KONVEX



Dimension (mm) D x H	Korn	Förp.	Art. nr	EAN-kod	Pris kr
 115 x 22	40	10	66261099926	3157629355251	49.30
	60	10	66623300320	3157629355268	49.30
	80	10	66623300350	3157629355275	49.30
125 x 22	40	10	66623300355	3157629355282	47.40
	60	10	66623300357	3157629355299	47.40
	80	10	66623300358	3157629355305	47.40
	120	10	66623302750	3157629360262	47.40

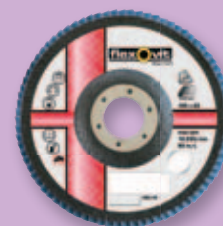



## Zirkon/Aluminiumoxid Heavy Duty

- Stödplatta av glasfibr
- Plan eller konvex form
- Extra stor livslängd
- För tuff slipning
- För rostfritt stål, aluminium och svets slipning

## Flexovit Zirconia Alumina (heavy duty) med reducerad stödplatta

- Reducerad stödplatta
- Konvex form
- Extra stor livslängd
- Idealisk för slipning i hörn
- För järn, stål och rostfritt

flexovit		ZIRKON/ALUMINIUMOXID HEAVY DUTY MED STÖDPLATTA AV GLASFIBER - PLAN			
Dimension (mm) D x H	Korn	Förp.	Art. nr	EAN-kod	Pris kr
 125 x 22	40	10	66261168620	8711479253058	61.00
180 x 22	40	10	66261168625	8711479253096	154.00

flexovit		ZIRKON/ALUMINIUMOXID HEAVY DUTY MED STÖDPLATTA AV GLASFIBER - KONVEX			
Dimension (mm) D x H	Korn	Förp.	Art. nr	EAN-kod	Pris kr
 115 x 22	40	10	66261162940	8711479243509	56.20
125 x 22	40	10	66261162944	8711479253188	61.00
	60	10	66261168639	8711479253195	61.00
	80	10	66261168640	8711479253201	61.00

flexovit		ZIRKON/ALUMINIUMOXID HEAVY DUTY MED REDUCERAD STÖDPLATTA AV GLASFIBER - KONVEX			
Dimension (mm) D x H	Korn	Förp.	Art. nr	EAN-kod	Pris kr
 125 x 22	40	10	66261163708	8711479407543	62.60

## Flexibla produkter

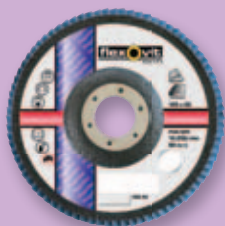

### Zirkon/Aluminiumoxid

- Stödplatta av glasfiber
- Plan eller konvex form
- Extra stor livslängd
- För rostfritt stål och aluminium



### ZIRKON/ALUMINIUMOXID

- Stödplatta av nylon
- Hög avverkning även vid låga arbetstryck
- Med ingjutna lameller som ger maximal livslängd
- Maximal arbetshastighet 63 m/s

## Lamellrondeller

**flexOvit**

ZIRKON/ALUMINIUMOXID  
MED STÖDPLATTA AV GLASFIBER - PLAN



Dimension (mm) D x H	Korn	Förp.	Art. nr	EAN-kod	Pris kr
 125 x 22	40	10	63642517991	3564650069321	55.80
	60	10	63642517992	3564650061943	55.80
	80	10	63642517993	3564650071225	55.80
	120	10	66261168591	8711479316722	55.80

**flexOvit**

ZIRKON/ALUMINIUMOXID  
MED STÖDPLATTA AV GLASFIBER - KONVEX



Dimension (mm) D x H	Korn	Förp.	Art. nr	EAN-kod	Pris kr
 115 x 22	40	10	63642534630	3564650009723	57.50
125 x 22	36	10	66261168592	8711479161933	55.80
	40	10	63642517981	3564650009808	55.80
	60	10	63642519304	3564650009815	55.80
	80	10	63642517982	3564650009822	55.80
	120	10	63642517983	3564650009839	55.80
180 x 22	40	10	63642517984	3564650009884	120.00
	60	10	63642519305	3564650009891	120.00
	80	10	63642517985	3564650009907	120.00
	120	10	63642517986	3564650009914	120.00

**flexOvit**

ZIRKON/ALUMINIUMOXID MED INGJUTNA LAMELLER  
MED STÖDPLATTA AV NYLON - PLAN (MAX ARBETSHASTIGHET 63 m/s)



Dimension (mm) D x H	Korn	Förp.	Art. nr	EAN-kod	Pris kr
 110 x 22	40	20	66261164140	8711479161094	99.50
	60	20	66261164141	8711479161124	99.50
	80	20	66261164142	8711479161155	99.50
	120	20	66261164154	8711479161339	99.50



**flexovit** ALUMINIUMOXID  
MED STÖDPLATTA AV GLASFIBER - KONVEX



Dimension (mm) D x H	Korn	Förp.	Art. nr	EAN-kod	Pris kr
 125 x 22	36	10	66261168586	8711479161889	64.70
	40	10	63642521038	3564650009761	64.70
	60	10	63642521039	3564650009778	64.70
	80	10	63642521040	3564650009785	64.70

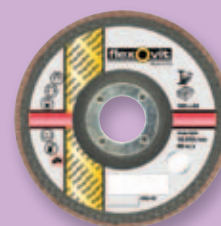

### Aluminiumoxid

- Stödplatta av glasfiber
- Plan eller konvex form
- Extra stor livslängd
- För järn och stål, icke-järn metaller samt trä

**flexovit** ALUMINIUMOXID MED INGJUTNA LAMELLER  
MED STÖDPLATTA AV NYLON - PLAN - MAX 63 m/s



Dimension (mm) D x H	Korn	Förp.	Art. nr	EAN-kod	Pris kr
 110 x 22	40	20	66261164139	8711479161087	93.30
	60	20	66261164138	8711479161117	93.30
	80	20	66261164175	8711479161148	93.30
	120	20	66261168527	8711479161216	93.30



### Aluminiumoxid

- Stödplatta av nylon
- Hög avverknings vid låga arbetstryck
- Med ingjutna lameller som ger maximal livslängd
- Maximal arbets hastighet 63 m/s

**SPEEDO FLEX** ZIRKON/ALUMINIUMOXID  
MED STÖDPLATTA AV GLASFIBER - KONVEX



Dimension (mm) D x H	Korn	Förp.	Art. nr	EAN-kod	Pris kr
 115 x 22	40	10	63642517997	8711479188404	39.30
	60	10	63642517998	8711479188411	39.30
	80	10	63642517999	8711479188428	39.30
125 x 22	40	10	63642518000	8711479335723	36.10
	60	10	63642518001	8711479335747	36.10
	80	10	63642518002	8711479335761	36.10

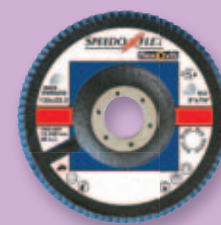

### SPEEDOFLEX ZIRCONIA

- Stor livslängd
- För rostfritt och aluminium

Dimension: D = Diameter, H = Hål

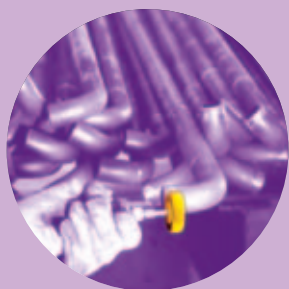

# Lamellslipskivor och -stift

## Lamellslipstift

Lamellslipstift lämpar sig för slipning och polering i trånga utrymmen. De tillverkas av slipdukslameller som är radiellt infästa på ett centrumnav som är försett med en spindel. De används oftast på elektriska eller luftdrivna maskiner och körs på relativt högt varvtal. Lamellslipstiften tillverkas enligt standard EN13743:2001.

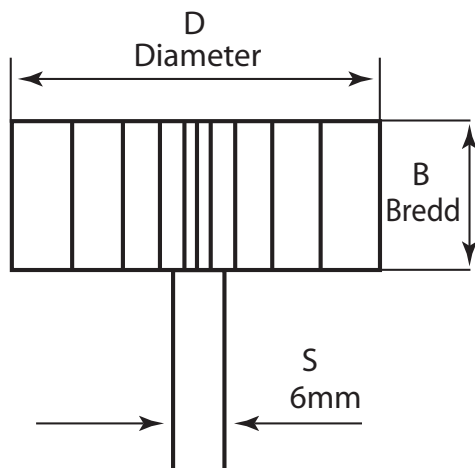

### REKOMMENDERADE ARBETSHASTIGHETER

Dimension (mm) D x B x S	Lägsta rekommenderade arbetshastighet rpm	Rekommenderad optimal arbetshastighet rpm	Rekommenderad högsta arbetshastighet rpm
30 x 15 x 6	12000	16500	25500
30 x 20 x 6	12000	16500	25500
40 x 20 x 6	9600	12500	19100
50 x 20 x 6	7000	10000	15300
50 x 30 x 6	7000	10000	15300
60 x 15 x 6	6300	8300	12700
60 x 30 x 6	6300	8300	12700
60 x 40 x 6	6300	8300	12700
80 x 50 x 6	4800	6200	9600



<b>KX300</b> LAMELLSLIPSKIVOR ALUMINIUMOXID					
Dimension (mm) D x B x H	Korn	Förp.	Art. nr	EAN-kod	Pris kr
150 x 25 x 25	120	1	66261162845	8711479160455	378.00
150 x 50 x 25	80	1	66261168474	8711479160486	388.00
165 x 25 x 30	60	1	66261168480	8711479160530	419.00
165 x 30 x 30	60	1	63642585411	3157625586918	505.00
	80	1	63642585413	3157625586925	509.00
	120	1	63642585415	3157625586949	534.00
165 x 50 x 30	40	1	63642585416	3157625586956	597.00
	60	1	63642585417	3157625586963	672.00
	80	1	63642585418	3157625586987	680.00
	100	1	63642585419	3157625586994	701.00
	120	1	63642585420	3157625587007	720.00
200 x 50 x 30	60	1	63642585421	3157625587014	843.00

### Lamellslipskivor

- Bomullsrygg
- Komfortabel och jämn slipning
- Slipning och polering
- Lämpade för böjda ytor
- För handhållna och stationära maskiner
- Aluminiumoxid för stål, icke-järnmetaller samt trä

Se avsnittet "Tillbehör till Flexibla Produkter" för bussningar/flänsar till lamellslipskivor.

**Dimension:** D = Diameter, B = Bredd, H = Hål



## Lamellslipstift

- Bomullsrygg
- Komfortabel och jämn slipning
- Lämpade för svåråtkomliga utrymmen som rör, formar etc.
- Aluminiumoxid för stål, icke-järn metaller samt trä

# Lamellslipskivor och -stift

## KX300

### LAMELLSLIPSTIFT ALUMINIUMOXID



Dimension (mm) D x B x S	Korn	Förp.	Art. nr	EAN-kod	Pris kr
20 x 10 x 6	60	10	66261162828	8711479363276	47.20
	80	10	66261168437	8711479158742	47.20
	120	10	66261168442	8711479186943	47.20
20 x 15 x 6	80	10	66261168445	8711479250286	48.20
20 x 20 x 6	40	10	66261168440	8711479158896	51.40
30 x 5 x 6	120	10	66261168438	8711479158773	47.20
30 x 10 x 6	60	10	66261168370	8711479157646	43.00
	80	10	66261168358	8711479157455	43.00
	120	10	66261168398	8711479158063	43.00
	240	10	66261168411	8711479158223	43.00
30 x 15 x 6	40	10	63642585429	3157625587205	45.10
	60	10	63642585432	3157625587366	46.70
	80	10	63642585434	3157625587373	46.70
	120	10	63642585435	3157625587397	47.50
	150	10	63642585436	3157625587403	48.10
	240	10	66261168394	8711479158025	48.10
	320	10	66261168406	8711479158193	48.10
30 x 20 x 6	40	10	63642523264	8711479157257	49.70
	60	10	63642523265	8711479157882	49.70
	80	10	63642520055	8711479157318	49.70
	120	10	66261168387	8711479157950	49.70
	150	10	63642585437	3157625587434	49.70
	240	10	66261168375	8711479157745	49.70
40 x 15 x 6	40	10	63642564831	8711479157844	50.90
	60	10	66261168293	8711479156755	50.90
	80	10	63642564832	8711479156885	50.90
	120	10	66261168318	8711479157042	50.90
	150	10	66261168331	8711479157172	50.90
	240	10	66261168378	8711479157776	50.90
40 x 20 x 6	40	10	63642585439	3157625587441	48.80
	60	10	63642585441	3157625587458	50.50
	80	10	63642585443	3157625587472	51.40
	120	10	63642585444	3157625587489	53.70
	150	10	63642585445	3157625587496	55.10
	240	10	66261168366	8711479157585	55.10

<b>KX300</b> <b>LAMELLSLIPSTIFT ALUMINIUMOXID</b> 					
Dimension (mm) D x B x S	Korn	Förp.	Art. nr	EAN-kod	Pris kr
50 x 15 x 6	80	10	66261168362	8711479157554	57.70
	120	10	66261168363	8711479157561	57.70
50 x 20 x 6	40	10	63642543478	8711479156670	57.40
	60	10	63642585447	3157625587519	57.40
	80	10	63642585449	3157625587526	58.20
	120	10	63642585451	3157625587533	60.60
50 x 30 x 6	40	10	63642585452	3157625587557	62.10
	60	10	63642585453	3157625587564	66.70
	80	10	63642585455	3157625587588	68.30
	120	10	63642585456	3157625587595	72.20
60 x 15 x 6	60	10	63642585457	3157625587618	59.80
	80	10	63642585460	3157625587632	61.30
	120	10	63642585462	3157625587649	65.20
60 x 30 x 6	40	10	63642585463	3157625587656	72.90
	60	10	63642585464	3157625587687	76.80
	80	10	63642585465	3157625587717	79.80
	120	10	63642585466	3157625587724	85.40
	150	10	66261168335	8711479157219	85.40
	240	10	66261168356	8711479157431	85.40
60 x 40 x 6	40	10	63642585467	3157625587731	81.40
	60	10	63642585469	3157625587755	89.10
	80	10	63642585470	3157625587762	92.30
	120	10	63642585471	3157625587779	98.40
80 x 30 x 6	40	10	66261168290	8711479156724	105.00
	60	10	66261168303	8711479156854	105.00
	80	10	66261168314	8711479156960	105.00
	120	10	66261168328	8711479157141	105.00
80 x 50 x 6	40	10	63642585474	3157625587786	138.00
	60	10	63642585476	3157625587816	151.00
	80	10	63642585478	3157625587823	156.00
	120	10	63642585480	3157625587854	172.00



### Lamellslipstift

- Bomullsrygg
- Komfortabel och jämn slipning
- Lämpade för svåråtkomliga utrymmen som rör, formar etc.
- Aluminiumoxid för stål, icke-järn metaller samt trä



- MX240 (aluminiumoxid)**
- Slipmedel: Aluminiumoxid
  - Ryggmaterial: Kombination polyester/bomull
  - Semi-öppen beläggning motverkar igensättning
  - Speciellt avsedd för trä och metall

**NY!**

- SY674 (zirkon)**
- Slipmedel: Nytt zirkonslipmedel med nålformade slipkorn
  - Ryggmaterial: Kraftig polyester (YY för grova kornstorlekar och YY för korn 50 och finare)
  - Slipmedlet kombinerar hög motståndskraft med optimerad nedbrytning vilket ger utmärkt avverkning och högre produktivitet
  - Rekommenderas för slipning av alla typer av stål med lågt - högt arbetstryck

## Band

### Band för filmaskiner

#### MX240

BAND / ALUMINIUMOXID / SLIPDUK



Dimension (mm) B x L	Korn	Förp.	Art. nr	EAN-kod	Pris kr
10 x 330	40	100	63642585988	3157625593916	8.00
	60	100	63642585992	3157625593923	7.70
	80	100	63642585993	3157625593947	7.70
	120	100	63642585994	3157625593954	7.70
13 x 454	40	100	63642586006	3157625594029	9.80
	60	100	63642586008	3157625594036	9.30
	80	100	63642586009	3157625594043	9.20
	120	100	63642586012	3157625594067	9.20
13 x 457	40	100	66254481845	3157629297766	9.90
	60	100	66254481846	3157629297773	9.40
	80	100	66254481847	3157629297797	9.30
	120	100	66254481848	3157629297803	9.30
13 x 610	40	100	63642586017	3157625594081	10.90
	60	100	63642586018	3157625594098	10.50
	80	100	63642586019	3157625594104	10.40
	120	100	63642586021	3157625594111	10.10
20 x 480	60	100	63642586035	3157625594203	11.40
	80	100	63642586036	3157625594227	11.20
	120	100	63642586037	3157625594234	10.90
20 x 520	40	100	63642590752	3157625696839	11.50
	60	100	63642590768	3157625696846	11.40
	80	100	63642590771	3157625696853	11.30
40 x 305	60	10	63642588526	3157625682436	22.10
	80	10	63642588527	3157625682306	22.10
	120	10	63642588528	3157625682313	22.10

#### SY674

BAND / ZIRKON / POLYESTER



Dimension (mm) B x L	Korn	Förp.	Art. nr	EAN-kod	Pris kr
10 x 330	40	50	66623312535	3157629382677	12.50
	60	50	66623312540	3157629382721	11.90
	80	50	66623312541	3157629382738	11.60
	120	50	66623316268	3157629391198	11.20
12 x 330	50	20	66623316333	3157629391372	12.50
	80	20	66623316334	3157629391389	12.00
	120	20	66623316335	3157629391396	11.50
20 x 520	40	50	66623312534	3157629382653	19.00
	60	50	66623312542	3157629382745	17.00
	80	50	66623312370	3157629381076	16.00
50 x 618	40	20	66623316336	3157629391402	37.60
	60	20	66623316337	3157629391419	33.10
	80	20	66623316338	3157629391426	32.80
	120	20	66623316339	3157629391433	31.00
50 x 800	60	20	66623316340	3157629391457	46.50
	80	20	66623316341	3157629391464	42.40
	120	20	66623316342	3157629391471	37.70

## Band för portabla maskiner

### T33X

BAND / ALUMINIUMOXID / SLIPDUK



Dimension (mm) B x L	Korn	Förp.	Art. nr	EAN-kod	Pris kr
30 x 533	40	10	63642585902	3157625593077	13.80
	60	10	63642585905	3157625593084	13.30
	80	10	63642585906	3157625593091	12.80
	120	10	63642585907	3157625593107	12.80
60 x 400	40	10	63642585852	3157625592681	23.00
	60	10	63642585860	3157625592391	22.20
	80	10	63642585866	3157625592704	21.60
	100	10	63642585867	3157625592711	21.80
	120	10	63642585871	3157625592728	21.60
65 x 410	40	10	63642585875	3157625592735	24.20
	60	10	63642585876	3157625592742	23.10
	80	10	63642585878	3157625592759	22.40
	100	10	63642585879	3157625592766	22.60
	120	10	63642585880	3157625592773	22.40
75 x 457	40	10	63642585881	3157625592902	27.20
	50	10	63642585882	3157625592919	26.50
	60	10	63642585883	3157625592926	25.80
	80	10	63642585885	3157625592933	24.80
	100	10	63642585886	3157625592957	25.30
	120	10	63642585887	3157625592964	24.80
75 x 480	40	10	63642588529	3157625682337	27.20
	60	10	63642588530	3157625682344	25.80
	80	10	63642588531	3157625682351	24.80
	100	10	63642588532	3157625682368	24.80
	120	10	63642588533	3157625682375	24.80
75 x 533	40	10	63642585889	3157625592988	27.00
	50	10	63642585893	3157625592995	26.40
	60	10	63642585896	3157625593008	25.80
	80	10	63642585897	3157625593015	24.30
	100	10	63642585898	3157625593022	25.00
	120	10	63642585900	3157625593039	24.30
	150	10	63642585901	3157625593053	23.40
75 x 610	40	10	63642588534	3157625682382	28.10
	60	10	63642588539	3157625682399	26.90
	80	10	63642588540	3157625682405	25.30
	100	10	63642588541	3157625682412	25.30
	120	10	63642588542	3157625682429	25.30

## Flexibla produkter



### T33X (aluminiumoxid)

- Slipmedel: Aluminiumoxid
- Ryggmaterial: Kraftig bomullsduk
- Speciellt avsedd för bandslipning
- Bra resultat vid låga hastigheter
- Idealiskt för golv- och möbelslipning

Dimension: B = Bredd, L = Längd



## T33X (aluminiumoxid)

- Slipmedel: Aluminiumoxid
- Ryggmaterial: Kraftig bomullsduk
- Speciellt avsedd för bandslipning
- Bra resultat vid låga hastigheter
- Idealiskt för golv- och möbelslipning

# Band

## Band för portabla maskiner

### T33X

BAND / ALUMINIUMOXID / SLIPDUK (FORTS)



Dimension (mm) B x L	Korn	Förp.	Art. nr	EAN-kod	Pris kr
100 x 560	40	10	63642585922	3157625593169	35.70
	50	10	63642585925	3157625593176	34.50
	60	10	63642585926	3157625593183	33.50
	80	10	63642585927	3157625593329	31.70
	100	10	63642585929	3157625593336	32.30
	120	10	63642585934	3157625593343	31.70
100 x 610	40	10	63642585937	3157625593374	37.50
	50	10	63642585939	3157625593381	36.20
	60	10	63642585941	3157625593398	35.20
	80	10	63642585942	3157625593404	33.40
	100	10	63642585943	3157625593411	34.00
	120	10	63642585944	3157625593428	33.40
100 x 620	40	10	63642585947	3157625593442	37.80
	60	10	63642585949	3157625593466	35.70
	80	10	63642585950	3157625593497	33.70
	100	10	63642585952	3157625593503	34.50
	120	10	63642585953	3157625593527	33.50
110 x 620	40	10	63642585956	3157625593558	40.30
	60	10	63642585957	3157625593565	37.70
	80	10	63642585958	3157625593572	35.70
	100	10	63642585959	3157625593589	36.50
	120	10	63642585960	3157625593596	35.70



## Band för stationära maskiner

### SX373

BAND / ALUMINIUMOXID / POLYESTER



Dimension (mm) B x L	Korn	Förp.	Art. nr	EAN-kod	Pris kr
100 x 915	40	10	63642585978	3157625593862	62.00
	60	10	63642585979	3157625593879	57.90
	80	10	63642585980	3157625593886	56.20
	100	10	63642585984	3157625593893	55.50
	120	10	63642585986	3157625593909	54.60
50 x 2000	40	10	63642586044	3157625594265	59.00
	60	10	63642586046	3157625594272	54.50
	80	10	63642586048	3157625594289	52.60
	120	10	63642586049	3157625594296	51.30
75 x 2000	36	10	63642586052	3157625594302	84.30
	40	10	63642586053	3157625594319	77.70
	60	10	63642586056	3157625594326	70.80
	80	10	63642586059	3157625594333	68.10
	120	10	63642586060	3157625594357	65.50
	180	10	63642586062	3157625594364	62.10
75 x 2500	36	10	63642586082	3157625594524	101.00
	60	10	63642586084	3157625594531	83.80
	80	10	63642586085	3157625594548	80.30
150 x 2000	60	10	63642588378	3157625680791	209.00

## Flexibla produkter



### SX373 (aluminiumoxid)

- Slipmedel: Aluminiumoxid
- Ryggmaterial: Kraftig polyester
- Idealisk för metall och hårda träslag

Dimension: B = Bredd, L = Längd



## SY674 (zirkon)

- Slipmedel: Nytt zirkonslipmedel med nålformade slipkorn
- Ryggmaterial: Kraftig polyester (YY för grova kornstorlekar och YY för korn 50 och finare)
- Slipmedlet kombinerar hög motståndskraft med optimerad nedbrytning vilket ger utmärkt avverkning och högre produktivitet
- Rekommenderas för slipning av alla typer av stål med lågt - högt arbetstryck

# Band

## SY674 BAND / ZIRKON / POLYESTER



Dimension (mm) B x L	Korn	Förp.	Art. nr	EAN-kod	Pris kr
50 x 1600	40	10	66623316343	3157629391488	75.00
	60	10	66623316346	3157629391495	66.00
	80	10	66623316347	3157629391501	61.00
	120	10	66623316348	3157629391518	55.00
50 x 2000	40	10	66623312442	3157629381946	82.00
	60	10	66623312441	3157629381939	72.00
	80	10	66623312440	3157629381922	66.00
	120	10	66623312455	3157629382011	58.00
75 x 2000	36	10	66623312437	3157629381892	128.00
	40	10	66623312436	3157629381885	122.00
	50	10	66623315784	3157629389645	109.00
	60	10	66623312435	3157629381878	106.00
	80	10	66623312434	3157629381861	98.00
	120	10	66623312413	3157629381106	85.00
75 x 2250	40	10	66623315785	3157629389652	131.00
	60	10	66623315786	3157629389669	114.00
	80	10	66623315787	3157629389676	104.00
75 x 2500	36	10	66623312432	3157629381847	158.00
	40	10	66623315788	3157629389683	144.00
	60	10	66623312431	3157629381823	126.00
	80	10	66623312430	3157629381816	115.00
	120	10	66623312433	3157629381854	100.00
100 x 2000	36	10	66623315789	3157629389706	172.00
	40	10	66623315833	3157629390054	159.00
	60	10	66623315791	3157629389713	138.00
	80	10	66623315792	3157629390023	126.00
	120	10	66623315793	3157629390047	110.00
150 x 2000	36	10	66623312473	3157629382219	260.00
	40	10	66623312472	3157629382202	240.00
	60	10	66623312464	3157629382127	190.00
	80	10	66623312368	3157629381052	190.00

# Hylsor

Hylsor tillverkas av slipduk som lindas och limmas på en rygg av bomull. Hylsor används för slipning av metall, läder, glas, plast och trä. Idealiska för färgborttagning, ytrensning och slipning. De används på elektriska eller luftdrivna maskiner tillsammans med en expanderande hållare.

## HÖGST TILLÅTNA ARBETSHASTIGHET

Dimension (mm)	MAX RPM
ZSB 10 x 20	36000
ZSB 12 x 25	36000
ZSB 15 x 30	36000
ZSB 19 x 25	30000
ZSB 22 x 20	26000
ZSB 25 x 25	24000
ZSB 30 x 20	19100
ZSB 30 x 30	19100
ZSB 38 x 25	15000
ZSB 45 x 30	12700
ZSB 51 x 25	11200
ZSB 60 x 30	9500

## FÖRDELAR

- Enkel att använda
- Bra åtkomst i trånga utrymmen
- Utmärkt för gradning och slipning
- Kraftig konstruktion ger aggressiv slipning samtidigt som hållaren av gummi ger viss följsamhet
- Minskar totala sliptiden
- Ger utmärkt yta för fortsatt bearbetning
- Hylsan spänns fast tack vare den expanderande hållaren - inga verktyg behövs

## Flexibla produkter





## Zirkon

- Snabbare avverkning
- Större livslängd för höglegerade stål, rostfritt, kolstål och icke-järn metaller

# Hylsor

## Hylsor

### ZIRKON



Dimension (mm) D x B	Korn	Förp.	Art. nr	EAN-kod	Pris kr
10 x 20	50	50	63642585001	3157625582477	5.60
	60	50	63642585002	3157625582484	5.60
	80	50	63642585004	3157625582491	5.60
	120	50	63642585009	3157625582804	5.60
13 x 25	36	50	63642535212	3157625674363	7.40
	50	50	63642535213	3157625674387	7.40
	80	50	63642535214	3157625674394	7.40
	120	50	63642535215	3157625674417	7.40
15 x 30	36	50	63642585076	3157625583344	6.50
	50	50	63642585080	3157625583368	6.50
	60	50	63642585081	3157625583375	6.50
	80	50	63642585083	3157625583382	6.50
	120	50	63642585086	3157625583405	6.50
	150	50	66261168258	8711479348099	6.50
19 x 25	36	50	63642585026	3157625582958	8.10
	50	50	63642585027	3157625582972	8.10
	80	50	63642585028	3157625582989	8.10
	120	50	63642585030	3157625583009	8.10
22 x 20	36	50	63642585012	3157625582811	6.30
	50	50	63642585017	3157625582828	6.30
	60	50	63642585018	3157625582835	6.30
	80	50	63642585019	3157625582859	6.30
	120	50	63642585021	3157625582866	6.30
25 x 25	36	50	63642585032	3157625583023	9.00
	50	50	63642585033	3157625583047	9.00
	80	50	63642585035	3157625583054	9.00
	120	50	63642585036	3157625583078	9.00
30 x 30	36	50	63642585088	3157625583429	9.80
	50	50	63642585090	3157625583443	9.80
	60	50	63642585093	3157625583467	9.80
	80	50	63642585095	3157625583474	9.80
	120	50	63642585097	3157625583498	9.80
38 x 25	36	50	63642585039	3157625583085	10.10
	50	50	63642585040	3157625583108	10.10
	80	50	63642585041	3157625583115	10.10
	120	50	63642585043	3157625583122	10.10



## Zirkon

- Snabbare avverkning
- Större livslängd för höglegerade stål, rostfritt, kolstål och icke-järn metaller

## Zirkon - Aluminiumoxid

- Användningsområde: Rostfritt, järn och stål
- Ryggmaterial: Bomull
- Extra skarpt zirkon-slipkorn

## ZIRKON (FORTS)



Dimension (mm) D x B	Korn	Förp.	Art. nr	EAN-kod	Pris kr
45 x 30	36	50	63642585100	3157625583504	12.40
	50	50	63642585101	3157625583511	12.40
	60	50	63642585102	3157625583528	12.40
	80	50	63642585103	3157625583535	12.40
	120	50	63642585104	3157625583542	12.40
51 x 25	36	50	63642585044	3157625583139	12.20
	50	50	63642585046	3157625583146	12.20
	80	50	63642585047	3157625583177	12.20
	120	50	63642585048	3157625583184	12.20
60 x 30	36	50	63642585105	3157625583559	14.50
	50	50	63642585107	3157625583573	14.50
	80	50	63642585108	3157625583597	14.50
	120	50	63642585109	3157625583603	14.50
75 x 30	50	50	66261168251	8711479155956	25.70

## KONISKA HYLSSOR - ZIRKON-ALOX

Dimension (mm) D x d x L	Korn	Förp.	Art. nr	EAN-kod	Pris kr
20/14 x 63	36	50	07660739626	8711479414688	18.00
	50	50	66261163079	8711479372322	18.00
	80	50	66261162895	8711479396984	16.80
	120	50	07660739625	8711479414640	16.10
38/24 x 63	36	50	66261163691	8711479407208	26.90
	50	50	66261163519	8711479186080	25.60
	80	50	66261163819	8711479408052	24.80
	120	50	69957390378	8711479426131	24.40

Dimension: D = Diameter, d = Liten diameter, L = Längd, B = Bredd



## Expanderande hållare i gummi

- Flexibel tack vare expanderande gummi material
- Spindeldiameter 6 mm

# Hylsor

## Tillbehör

### EXPANDERANDE HÅLLARE



Dimension (mm) D x B x S	Förp.	Art. nr	EAN-kod	Pris kr
10 x 10 x 6	5	07660739758	8711479156410	174.00
10 x 20 x 6	5	63642562526	3157625597716	209.00
12 x 25 x 6	5	63642562528	3157625597815	242.00
15 x 30 x 6	5	63642562530	3157625597822	215.00
19 x 25 x 6	5	63642562531	3157625597839	225.00
22 x 20 x 6	5	63642562532	3157625597846	175.00
25 x 25 x 6	5	63642562533	3157625597853	237.00
30 x 20 x 6	5	63642562534	3157625597877	203.00
30 x 30 x 6	5	63642562535	3157625597884	215.00
38 x 25 x 6	5	63642562536	3157625597891	263.00
45 x 30 x 6	5	63642562537	3157625597907	244.00
51 x 25 x 6	5	63642562538	3157625597914	304.00
60 x 30 x 6	5	63642562539	3157625597921	320.00
75 x 30 x 8	5	07660739762	8711479156540	504.00
100 x 40 x 8	5	07660739763	8711479156557	587.00

### EXPANDERANDE HÅLLARE FÖR RAKA OCH KONISKA HYLOR (LILA)

Dimension (mm) D x B x S	Förp.	Art. nr	EAN-kod	Pris kr
13 x 25 x 6	1	07660740429	3157625652668	110.00
15 x 30 x 6	1	07660740435	8711479426179	124.00
19 x 25 x 6	1	07660740430	3157625652675	124.00
22 x 20 x 6	1	07660740431	8711479426148	124.00
25 x 25 x 6	1	07660740432	3157625652682	131.00
30 x 30 x 6	1	07660740436	3157625652699	131.00
38 x 25 x 6	1	07660740433	8711479426155	150.00
45 x 30 x 6	1	07660740438	8711479426193	170.00
51 x 25 x 6	1	07660740434	8711479426162	170.00
20/14-63 x 6	1	07660740439	8711479126209	147.00
38/24-63 x 6	1	07660740440	8711479426216	320.00

# Kvickrondeller Quick Change

Behovet av små sliprondeller för att uppnå önskat slutresultat i svåråtkomliga utrymmen ökar. En av de stora fördelarna med Quick Change systemet är de snabba rondellbytena - ett byte av Quick Change är 3-4 sekunder snabbare vilket ger stora förbrukare stora tids- och kostnadsbesparingar.

Quick Change rondellerna finns i storlekarna 19 mm, 25 mm, 38 mm, 50 mm, 75 mm och 100 mm. Korn 36-50 är idealiska för avverkning (svetsslipning t.ex.), och korn 60-120 är lämpade för borttagning av ytdefekter och färdigställande av ytan. Ett komplett sortiment Quick Change rondeller för bl.a. svetsslipning, kantbrytning, borttagning av övergångar och maskinmärken. Rondellerna har ett mycket brett användningsområde och kan användas för såväl för bearbetning av profilerade detaljer som plana ytor. De blir mest effektiva vid användning i luftmaskiner.

## Egenskaper

- Snabbfäste typ Quick Change
- Fastsättning och avtagning med 2 1/2 varv
- 25 mm-75 mm SL2 rondeller – infästning av metall
- 25 mm-75 mm SL3 rondeller – infästning med nylonskruv
- Små rondellstorlekar

## Fördelar

- Snabba rondellbyten utan verktyg ger mer sliptid
- Rondellen låses säkert mot underlagsplattan, men går lätt att ta bort
- Passar till Flexovit Quick Change underlagsplattor
- Rondellerna kan användas i trånga hörn och på profilerade ytor

### OPTIMAL ARBESHASTIGHET

Diameter	Rostfritt	Aluminium	Mjukt kolstål	Titan	Glas	Kompositmaterial
38mm	20000	20000	30000	9000	9000	15000
50mm	15000	15000	20000	7000	7000	10000
75mm	10000	10000	15000	4500	4500	8000

## Underlagsplattor

Typ 2 – SL2



Infästning av metall

Typ 3 – SL3



Infästning med nylonskruv



**Användningsråd:** För större flexibilitet kan underlagsplatta i en storlek mindre än den avsedda användas (t.ex. en 38 mm underlagsplatta till en 50 mm rondell).

75 mm rondeller kan användas med 75 mm blå underlagsplatta i plast för effektivare användning i 115 mm vinkelslipmaskin med M14-gänga.

Andra dimensioner och kornstorlekar tillverkas mot order.



## Flexibla produkter



### ALOX

- För allmän slipning av metall
- Bra pris/prestandaförhållande
- Bra livslängd och avverkning
- För plana och profilerade ytor



### ZIR

- Hög avverkning i grova kornstorlekar
- Aggressiv avverkning, kallskärande, stor livslängd
- Mycket bra resultat på rostfritt stål



# Kvickrondeller Quick Change

## Snabbfäste typ SL2

### ZMD ALOX SL2

ALUMINIUMOXID QUICK CHANGE RONDELLER



Diameter (mm)	Korn	Förp.	Art. nr	EAN-kod	Pris kr
25	60	100	63642562673	3157625598973	5.70
	120	100	63642562676	3157625598997	5.70
38	36	100	63642562678	3157625599024	7.00
	60	100	63642562684	3157625599048	6.40
50	36	100	63642562694	3157625599086	9.80
	60	100	63642562699	3157625599109	9.00
	80	100	63642562701	3157625599116	8.80
	120	100	63642562707	3157625599154	8.80
75	36	100	63642562711	3157625599178	16.00
	60	100	63642562716	3157625599185	15.10
	120	100	63642562722	3157625599222	14.50

### ZMD ZIR SL2

ZIRKON QUICK CHANGE RONDELLER



Diameter (mm)	Korn	Förp.	Art. nr	EAN-kod	Pris kr
25	60	100	63642562166	3157625598829	5.60
50	36	100	63642561989	3157625598584	9.70
	60	100	63642561996	3157625598607	9.10
	80	100	63642562000	3157625598621	8.80
75	60	100	63642562009	3157625598669	14.80
	80	100	63642562012	3157625598683	14.00

## Tillbehör

### BU SL2

UNDERLAGSPLATTOR MED 6 MM SPINDEL



Diameter (mm)	Förp.	Art. nr	EAN-kod	Pris kr
25	1	63642562235	3157625598867	226.00
38	1	63642562238	3157625598881	234.00
50	1	63642562241	3157625598904	231.00
75	1	63642562246	3157625598928	252.00



## Snabbfäste typ SL3

### ZMD ALOX SL3

ALUMINIUMOXID QUICK CHANGE RONDELLER

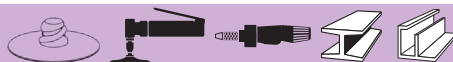

Diameter (mm)	Korn	Förp.	Art. nr	EAN-kod	Pris kr
50	36	100	63642562693	3157625599079	11.60
	60	100	63642562698	3157625599093	11.50
	80	100	63642562702	3157625599123	10.50
	120	100	63642562705	3157625599147	10.40
75	36	100	63642562710	3157625599161	18.10
	60	100	63642562718	3157625599192	16.30
	80	100	63642562719	3157625599208	15.90
	120	100	63642562721	3157625599215	15.60

### ZMD ZIR SL3

ZIRKON QUICK CHANGE RONDELLER



Diameter (mm)	Korn	Förp.	Art. nr	EAN-kod	Pris kr
50	36	100	63642561990	3157625598591	10.80
	60	100	63642561997	3157625598614	9.20
	80	100	63642566811	3157625599338	9.20
75	36	100	63642562003	3157625598645	17.30
	60	100	63642562008	3157625598652	14.50

### ZMD ZIR PLUS SL3

ZIRKON PLUS QUICK CHANGE RONDELLER

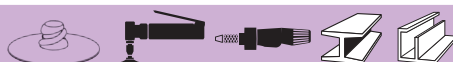

Diameter (mm)	Korn	Förp.	Art. nr	EAN-kod	Pris kr
50	36	100	63642562858	3157625599284	14.80
	60	100	63642556157	3157625598324	12.60

## Flexibla produkter



### ALOX

- För allmän slipning av metall
- Bra pris/prestandaförhållande
- Bra livslängd och avverkning
- För plana och profilerade ytor



### ZIR

- Hög avverkning i grova kornstorlekar
- Aggressiv avverkning, kallskärande, stor livslängd
- Mycket bra resultat på rostfritt stål

### ZIR PLUS

- Som ZIR men belagd med ett aktivt fyllnadsmedel (supersize) som reducerar värmeutvecklingen
- Utmärkt för rostfritt stål och titan
- Bästa resultat uppnås med högt arbetstryck



## CERAMIC

- Självskärpande keramiskt slipmedel
- Aggressiv slipning, hög avverkning
- Mycket bra resultat på hårda legeringar, rostfritt och titan
- Mer kallskärande än rondeller med konventionellt slipmedel



## QUICK CHANGE KONVERTERINGSSATS

- Konverterar en 115 mm vinkelslip till ett multiverktyg för slipning, rostborttagning och slutbearbetning



# Kvickrondeller Quick Change

## ZMD CERAMIC SL<sub>3</sub> CERAMIC QUICK CHANGE RONDELLER



Diameter (mm)	Korn	Förp.	Art. nr	EAN-kod	Pris kr
50	36	100	63642556163	3157625598386	17.70
	60	100	63642562029	3157625598706	15.90

## QUICK CHANGE KONVERTERINGSSATS GER DIN VINKELSLIP ETT BREDARE ANVÄNDNINGSSOMRÅDE

Diameter (mm)	Korn	Förp.	Art. nr	EAN-kod	Pris kr
KIT		1	69957348082		1 675.00

## Tillbehör

### BU SL<sub>3</sub> UNDERLAGSPLATTOR MED 6 MM SPINDEL



Diameter (mm)	Förp.	Art. nr	EAN-kod	Pris kr
38	1	63642562239	3157625598898	234.00
50	1	63642562244	3157625598911	231.00
75	1	63642562247	3157625598935	247.00

### BU M<sub>14</sub>/SL<sub>3</sub> UNDERLAGSPLATTA I BLÅ PLAST MED M<sub>14</sub>-GÄNGA



Diameter (mm)	Förp.	Art. nr	EAN-kod	Pris kr
75	1	63642568065	3157625581906	239.00

# Slipduksstift

## Tillbehör

### SPINDLAR TILL ZPE/ZSPI

Precisionstillverkade spindlar av kvalitetsstål med kraftig gänga som säkert håller fast slipduksstiftet. Enkla att montera.

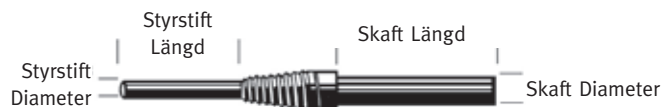

Styrstiftets längd ska vara 10-12 mm kortare än slipduksstiftets längd.  
Styrstiftets diameter ska motsvara håldimensionen på slipduksstiftet.  
Slipduksstiftets limmade ände ska alltid vändas mot spindeln.

#### REKOMMENDERADE STYRSTIFTLÄNGDER FÖR SLIPDUKSSTIFT

Längd 19 mm	13 mm styrstift
Längd 25 mm	19 mm styrstift
Längd 38 mm	25 mm styrstift
Längd 50 mm	38 mm styrstift

#### MAXIMAL ARBETSHASTIGHET RPM

3 mm - 12 mm diam	16 000 - 23 000 max rpm
16 mm - 25 mm diam	12 000 - 18 000 max rpm
25 mm - 38 mm diam	10 000 - 15 000 max rpm

Flexibla  
produkter

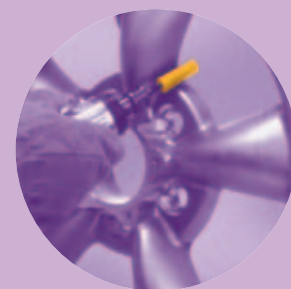



# Slipduksstift

## ZPE ALUMINIUMOXID CYLINDRISKA SLIPDUKSSTIFT



Dimension (mm) Ba x L x S	Korn	Spindel	Förp.	Art. nr	EAN-kod	Pris kr
6 x 25 x 3.2	80	CRM4	100	63642562285	3157625599741	8.00
	120	CRM4	100	63642562286	3157625599758	7.70
6 x 38 x 3.2	80	CRM5	100	63642562287	3157625599765	8.90
	120	CRM5	100	6364256508	3157625599697	8.30
10 x 25 x 3.2	80	CRM4	100	63642562292	3157625599796	8.00
	120	CRM4	100	63642562293	3157625599802	8.70
10 x 38 x 3.2	60	CRM5	100	63642562294	3157625599819	9.60
	80	CRM5	100	63642562295	3157625599826	8.80
	120	CRM5	100	63642562296	3157625599833	9.30
13 x 38 x 3.2	80	CRM5	100	63642562299	3157625599864	9.90
	120	CRM5	100	63642562300	3157625599871	10.50

## ZSPI ALUMINIUMOXID KONISKA SLIPDUKSSTIFT

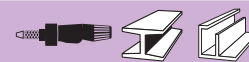

Dimension (mm) Ba x L x S	Korn	Spindel	Förp.	Art. nr	EAN-kod	Pris kr
10 x 25 x 3.2	60	CRM4	100	63642562291	3157625599789	8.70
13 x 38 x 3.2	80	CRM5	100	63642562369	3157625599925	9.10

## ZPE/ZSPI ALUMINIUMOXID PROVSATS SLIPDUKSSTIFT



Specification	Förp.	Art. nr	EAN-kod	Pris kr
125 slipduksstift + 2 spindlar	1	69957383465	3157625624689	1 280.00

## Tillbehör

### SPINDLAR ZPE/ZSPI



Dimension (mm) Ba x L x S	Mandrel	Förp.	Art. nr	EAN-kod	Pris kr
3.2 x 19 x 6	CRM4	1	63642562516	3157625599987	54.20
3.2 x 25 x 6	CRM5	1	63642562517	3157625599994	51.90
4.8 x 19 x 6	CRM6	1	63642562518	3157625600003	67.40
4.8 x 25 x 6	CRM7	1	63642562519	3157625600027	67.40
4.8 x 38 x 6	CRM8	1	6364256513	3157625599727	76.60

# Flexbrite Polernylon



Ark, rullar och rondeller	54
Ytkonditioneringsrondeller och -band	57
Kvickrondeller Quick Change	60
Flexclean-rondeller	64
Lamellslipstift och -skivor	65
Satinex-skivor	66
Pressade skivor	67
Kompaktskivor	69
Golvrondeller	70



## Ark, rullar och rondeller

Flexovit Flexbrite ark (hand pads), rullar och rondeller är idealiska för en rad olika områden från rengöring och ytbearbetning till gradning och lättare polering – användningsområden som är mycket vanliga inom industrin.

Den flexibla uppbyggnaden ger en jämn och konstant kontakt med arbetsytan utan att repa eller påverka arbetsstyckets ursprungliga form.

EGENSKAPER (I FALLANDE AGGRESSIVITETSORDNING)				
SPEC./ GROVLEK	MATERIAL	ANVÄNDNINGSMÅL	EGENSKAPER / FÖRDELAR	
F2302 Extra Cut Mörkbrun Aluminiumoxid	Rostfritt stål	Borttagning av kraftig rost, ytkonditionering, gradning. Borttagning av blånader på rostfritt.	Aggressiv & hållbar. Stor livslängd. Idealisk som ersättning för stålborstar och stålull. Styv & grov.	↑ Grov bearbetning för allmän rengöring
F2300 Medium A Rödbrun Aluminiumoxid	Metall och keramer	Förstahandsval för rengöring. Allmän rengöring, gradning, borttagning av rost och beläggningar.	Stark och öppen konstruktion. Ingen igensättning. Stor livslängd. Idealisk för framtagning av sidenmatt yta.	
F2401 Fine A Rödbrun Aluminiumoxid	Trä och plast	Rengöring & mellanbearbetning av järn och icke-järnmetaller. Ytjämnning av trä, justering av lack & färg, skägning av plast	Grövre och styvare än Very Fine. Idealisk för framtagande av sidenmatt yta.	
F2520 Very Fine A Rödbrun Aluminiumoxid	Metallbearbetning, bilkarosser, trä, plast	Rostborttagning, justering av primer, ytjämnning av trä, skägning av plast	Följer profilerade ytor. Utmärkt yta på många olika material.	
F2504 Very Fine A Long Life Rödbrun Aluminiumoxid	Metallbearbetning, bilkarosser, trä, plast och allmän bearbetning	Rostborttagning, justering av primer, ytjämnning av trä, skägning av plast. Lättare bearbetning av gammal färg och ny primer.	Snabbskärande och halvflexibel. Större livslängd än standardprodukter. Ger inga missfärgningar vid användning med lösningsmedel.	
F2510 Gen Purpose Clean & Scour Grön Aluminiumsilikat	Metall och plast	Allmän rengöring, förberedning av yta innan målning. Borttagning av mindre noppor och oxid på metall.	Hållbar. Bra pris / prestandaförhållande.	
F4300 Medium S Mörkgrå Kiselkarbid	Rostfritt stål	Ger sidenyta på aluminium, rengöring av glasformar. Borttagning av blånader på rostfritt stål.	Återfjädrande konstruktion. Följer profilerade ytor.	
F4804 / F4807 Ultra Fine S Grå Kiselkarbid	Metallbearbetning, bilkarosser, trä, plast, glasfiber	Justering av klarlack, slutfärdig av metall, gradning av plast, slutfärdig av aluminium. Dörr- och fönsterkarmar, ytkonditionering av färg, nedmattning av lack & justering av akryllack.	Idealisk för lättare rengöring, borttagning av noppor och slutfärdig av metall.	
F2801 Micro Fine Guld Kalcinerad aluminiumoxid	Metall, trä, bilkarosser	Justering av klarlack. Polering.	Ger utmärkt yta av hög kvalitet. Idealisk för rengöring av ädelmetaller och slutfärdig av lackat trä.	
F001 White Cleaning Vit Utan slipmedel	Alla material (kompositer, metall, plast, glas, keramer...)	Lättare rengöring, polering. Rubbnings av primer & blankning av trä.	Mycket följsam och motståndskraftig. Idealisk för användning med flytande rengöringsmedel.	

Samtliga kvalitéer kan konverteras till olika former - rullar, ark, hand-pads och rondeller.



## Ark och rondeller

### Ark



Dimension (mm) B x L	Grovlek	Slipmedel	Färg	Specifikation	Förp.	Art. nr	EAN-kod	Pris kr
152 x 229	Extra Cut	Aluminium Oxide	Mörkbrun	F2302	40***	63642558441	3157625582675	45.00
	Medium	Aluminium Oxide	Rödbrun	F2300	60***	63642558442	3157625582736	31.30
	Fine	Aluminium Oxide	Rödbrun	F2401	60**	63642558443	3157625582729	20.10
	Very Fine	Aluminium Oxide	Rödbrun	F2504	60**	66261018452	3157625598133	19.90
	Gen/Purpose Clean & Scour	Aluminium Oxide	Grön	F2510	60**	66261018453	3157625598157	13.30
	Medium	Kiselkarbid	Rödbrun	F4300	60***	66261039803	3157625919716	29.60
	Ultra Fine	Kiselkarbid	Grå	F4804	60***	63642586014	3157625597747	22.10
	White Cleaning	Utan	Vit	F0001	60**	63642585982	3157625596238	16.40

\*\* 20 pads per pack

\*\*\* 10 pads per pack

### Slitsade Ark



Dimension (mm) B x L	Grovlek	Slipmedel	Färg	Specifikation	Förp.	Art. nr	EAN-kod	Pris kr
152 x 229	Very Fine Long Life	Aluminium-oxid	Rödbrun	F2504	60	63642586016	3157625597754	35.30
	Ultra Fine	Kiselkarbid	Grå	F4807	60	63642586022	3157625597761	33.50

Dimension: B = Bredd, L = Längd



# Ark, rullar och rondeller

## Rullar

### Rullar



Dimension (mm) B x L	Grovlek	Slipmedel	Färg	Specifikation	Förp.	Art. nr	EAN-kod	Pris kr
100mm x 10M	Medium	Aluminium-oxid	Rödbrun	F2300	2	63642558446	3157625582842	907.00
	Fine	Aluminium-oxid	Rödbrun	F2401	2	63642586034	3157625597778	478.00
	Very Fine Long Life	Aluminium-oxid	Rödbrun	F2504	2	63642586040	3157625597785	577.00
	Very Fine A	Aluminium-oxid	Rödbrun	F2520	2	63642586370	3157625598119	587.00
	Ultra Fine	Kiselkarbid	Grå	F4804	2	63642558447	3157625582903	587.00
115mm x 10M	Grov	Aluminium-oxid	Rödbrun	F2200	1	07660739670	8711479145902	635.00
	Medium	Aluminium-oxid	Rödbrun	F2309	1	66261163601	8711479145865	635.00
	Fine	Aluminium-oxid	Rödbrun	F2400	1	66261164137	8711479145919	635.00
	Very Fine	Aluminium-oxid	Rödbrun	F2500	1	07660739658	8711479145858	635.00
	General Purpose	Aluminium-oxid	Grön	F2523	2	63642515711	3564653761628	786.00
	Ultra Fine	Kiselkarbid	Grå	F4600	1	07660739660	8711479145872	635.00
125mm x 10M	Medium	Aluminium-oxid	Rödbrun	F2300	2	63642558448	3157625582934	1 145.00
	Fine	Aluminium-oxid	Rödbrun	F2401	2	63642586041	3157625597792	753.00
	Very Fine Long Life	Aluminium-oxid	Rödbrun	F2504	2	63642586042	3157625598102	916.00
	Very Fine A	Aluminium-oxid	Rödbrun	F2520	2	63642586371	3157625598126	704.00
	Ultra Fine	Kiselkarbid	Grå	F4802	2	63642558449	3157625582965	704.00
150mm x 10M	Very Fine Long Life	Aluminium-oxid	Röd	F2504	2	63642586045	3157625595927	1 015.00
	Ultra Fine	Kiselkarbid	Grå	F4804	2	63642558450	3157625582996	1 010.00



# Ytkonditioneringsrondeller och -band

Flexovit lanserar ett utökat sortiment ytkonditioneringsprodukter med de nya grovlekarna Extra Grov och Superfin som täcker användningsområden från aggressiv bearbetning, gradning, rengöring och ytkonditionering till fin ytbearbetning på hårda och mjuka metaller – idealiskt för poleringsförberedning. Ytkonditioneringsprodukterna ger stor livslängd i kombination med konstant ytfinhet. Minimal igensättning. Användarvänligt tack vare liten risk att skada arbetsstycket.

## Egenskaper:

- Snabbskärande
- Formbart och följsamt
- Minimal igensättning
- Stor livslängd
- Liten töjning av ryggmaterialet
- Konstant ytfinhet

### VILKEN GROVLEK SKA ANVÄNDAS ?

Extra Grov	Ger största livslängd och aggressivitet för att snabbt uppnå en jämn yta för slutbearbetning. Idealiskt för borttagning av glödska, kraftig rost och oxid.
Grov	Idealiskt när en något mindre grov yta eller önskad flexibilitet önskas men med bibehållen aggressivitet.
Kraftig Medium	Snabbskärande. Ger en yta som är något grövre än Medium. Utmärkta skärande egenskaper och ytjämnhet.
Medium	Ger bra yta. Bästa val för kontrollerade resultat på mjukare material eller dyra legeringar.
Mycket Fin	Ger utmärkt och jämnt ytergebnis. Idealiskt för slutbearbetning eller förberedning av yta före målning.
Superfin	Den finaste och mest flexibla kvalitén för dekorativa ytor eller mycket hög ytfinhet. För hårda eller mjuka metaller. Idealiskt för förberedning för polering.

### YTKONDITIONERINGSBAND

#### Rekommenderade bandhastigheter

Dekorativ yta	2,5m/s-14m/s
Slipning av trä	6m/s-14m/s
Gradning	25m/s-33m/s
Rengöring	10m/s-25m/s
Oxidborttagning	23m/s-33m/s

**Maximal arbetshastighet 33 m/s**

### YTKONDITIONERINGSRONDELLER

Diameter (mm)	Max rpm
115	13000
125	10000
150	8000
178	6000

Flexbrite  
Polernylon





# Ytkonditioneringsrondeller och -band

## Rondeller

### YTKONDITIONERINGSRONDELLER MED KARBORRE (UTAN CENTRUMHÅL)



Diameter (mm)	Grovlek	Slipmedel	Färg	Specifikation	Förp.	Art. nr	EAN-kod	Pris kr
115	Extra Grov	Alox	Brun	S2112	20	63642558451	3157625583061	69.30
	Grov	Alox	Ljusbrun	S2211	20	63642558453	3157625583153	58.10
	Medium	Alox	Röd	S2311	20	63642586051	3157625596245	53.70
	Mycket Fin	Alox	Blå	S2513	20	63642586055	3157625596252	53.70
	Super Fin	SIC	Grå	S4713	20	63642586057	3157625596269	53.70
125	Extra Grov	Alox	Brun	S2112	20	63642586061	3157625596276	77.00
	Grov	Alox	Ljusbrun	S2211	20	63642586066	3157625596306	67.40
	Medium	Alox	Röd	S2311	20	63642586072	3157625596313	56.10
	Mycket Fin	Alox	Blå	S2513	20	63642586075	3157625596337	56.10
	Super Fin	SIC	Grå	S4713	20	63642586077	3157625596344	56.10
178	Extra Grov	Alox	Brun	S2112	10	63642586080	3157625596351	153.00
	Grov	Alox	Ljusbrun	S2211	10	63642586087	3157625596375	116.00
	Medium	Alox	Röd	S2311	10	63642586089	3157625596382	97.00
	Mycket Fin	Alox	Blå	S2513	10	63642586092	3157625596399	97.00

### YTKONDITIONERINGSRONDELLER

MED CENTRUMHÅL (FÖR ANVÄNDNING MED UNDERLAGSPLATTA I NYLON)



Diameter (mm)	Grovlek	Slipmedel	Färg	Specifikation	Förp.	Art. nr	EAN-kod	Pris kr
115 x 22	Grov FB*	ALOX	Brun	S2211	20	63642558452	3157625583092	85.10
	Grov	ALOX	Ljusbrun	S2216	20	66261069513	8711479442353	58.10
	Medium	ALOX	Röd	S2316	20	66261069559	8711479442872	53.70
	Mycket Fin	ALOX	Blå	S2516	20	66261069567	8711479442964	53.70
125 x 22	Grov FB*	ALOX	Brun	S2211	20	63642586064	3157625596283	109.00
	Mycket Fin	ALOX	Blå	S2516	20	66261069570	8711479442995	56.10
178 x 22	Extra Grov	ALOX	Brun	S2116	10	66261069558	8711479442865	153.00
	Grov FB*	ALOX	Brun	S2211	10	63642586083	3157625596368	177.00
	Grov	ALOX	Ljusbrun	S2216	10	66261069516	8711479442391	116.00

FB\* = Fiberförstärkt rondell

(ger en styvare rondell med högre avverkning)

## Tillbehör

### UNDERLAGSPLATTOR

M14 GÄNGA FÖR YTKONDITIONERINGSRONDELLER MED KARBORRE



Diameter (mm)	Förp.	Art. nr	EAN-kod	Pris kr
115	1	69957382846	3157625621084	328.00
125	1	69957382841	3157625621046	416.00
178	1	69957382844	3157625621077	584.00



### UNDERLAGSPLATTOR (M14-GÄNGA)

FÖR YTKONDITIONERINGSRONDELLER MED CENTRUMHÅL



Diameter (mm)	Material	Hårdhet	Förp.	Art. nr	EAN-kod	Pris kr
115	Nylon	Medium	5	69957382815	3157625620667	143.00
	Nylon	Hård	1	69957382818	3157625620698	143.00
	Gummi, luftkyld	Hård	1	69957382821	3157625620728	503.00
125	Nylon	Medium	5	69957382816	3157625620674	155.00
	Nylon	Hård	1	69957382819	3157625620704	155.00
	Gummi, luftkyld	Hård	1	69957382823	3157625620735	515.00
180	Nylon	Medium	5	69957382817	3157625620681	207.00
	Nylon	Hård	1	69957382820	3157625620711	207.00
	Gummi, luftkyld	Hård	1	69957382824	3157625620742	714.00

## Band

### TILLVERKAS MOT ORDER

KONTAKTA DIN FLEXOVITREPRESENTANT FÖR YTTERLIGARE INFORMATION

Tillgängliga grovlekar	Filband	Standardband	Bredband upp till 1400 mm
Extra Grov		●	●
Kraftig Medium		●	●
Grov		●	●
Medium	●	●	●
Mycket Fin	●	●	●
Superfin	●	●	●

### FÖRKLARING

- Tillverkas mot order



## Kvickrondeller Quick Change

Quick Change är ett system som medger allt från rengöring och putsning till slutbehandling. Rondellbyte görs snabbt och enkelt med ett enda handgrepp utan passning eller påklstring och alltid med exakt centrering. Användarvänligt och produktivt tack vare kortare tid för rondellbyte.

### OPTIMAL ARBESHASTIGHET (RPM) FÖR BÄSTA AVVERKNING OCH LIVSLÄNGDE

Diameter	Rostfritt	Aluminium	Mjukt kolstål	Titan	Glas	Kompositer
50mm	15000	15000	20000	7000	7000	10000
75mm	10000	10000	15000	4500	4500	8000

Arbeshastigheten påverkas av användningsområde och rondellens dimension

### ATT VÄLJA RÄTT PRODUKT

Industri	Användningsområde	Produkt
Flygplansunderhåll	Borttagning av ytskikt vid underhållsarbeten på flygplanskropp och vinge på svåråtkomliga utrymmen, rengöring av svetsfogar	50 & 75 mm ytkonditioneringsrondeller i Grov och Medium
Fartygsunderhåll	Rengöring av köl, färdigställande av detaljer i aluminium	50 & 75 mm Flexclean-rondeller
Biltillverkning	För svåråtkomliga utrymmen under motorhuv, dörrkarmar etc.	50 & 75 mm pressade rondeller
Kompositmaterial	Borttagning av överskottslim	Pressade rondeller & ytkonditioneringsrondeller
Trä	Borttagning av gammal färg och ytskikt från träytor, ramar etc.	Flexclean- och ytkonditioneringsrondeller
Livsmedelsindustri	Ytkonditionering	Rondeller
Byggnadsindustri	Rengöring och färdigställande av svetsfogar för att uppnå dekorativ yta	Pressade rondeller & ytkonditioneringsrondeller



## Rondeller

### YTKONDITIONERINGSRONDELLER SL2 MED METALLINFÄSTNING



- Borttagning av slipmärken och repor

Diameter (mm)	Grovlek	Slipmedel	Färg	Specifikation	Max rpm	Förp.	Art. nr	EAN-kod	Pris kr
50	Grov	Alox	Ljusbrun	S2213	23000	50	63642562112	3157625598737	19.40
	Medium	Alox	Röd	S2313	23000	50	63642562113	3157625598744	18.00
	Mycket Fin	Alox	Blå	S2513	23000	50	63642562116	3157625598775	18.00
	Superfin	SIC	Grå	S4713	23000	50	63642587660	3157625606241	19.70
75	Grov	Alox	Ljusbrun	S2213	18000	50	63642556177	3157625598522	30.60
	Medium	Alox	Röd	S2313	18000	50	63642556176	3157625598515	26.20
	Mycket Fin	Alox	Blå	S2513	18000	50	63642556175	3157625598508	26.20
	Superfin	SIC	Grå	S4713	18000	50	63642587665	3157625606289	37.20

### YTKONDITIONERINGSRONDELLER SL3 MED NYLONSKRUV



- Borttagning av slipmärken och repor

Diameter (mm)	Grovlek	Slipmedel	Färg	Specifikation	Max rpm	Förp.	Art. nr	EAN-kod	Pris kr
50	Grov	Alox	Ljusbrun	S2213	23000	50	63642562110	3157625598713	19.70
	Medium	Alox	Röd	S2313	23000	50	63642562114	3157625598751	18.40
	Mycket Fin	Alox	Blå	S2513	23000	50	63642562115	3157625598768	17.50
75	Grov	Alox	Ljusbrun	S2213	18000	50	63642562119	3157625598782	29.90
	Medium	Alox	Röd	S2313	18000	50	63642562121	3157625598799	26.90
	Mycket Fin	Alox	Blå	S2513	18000	50	63642562123	3157625598805	25.80

### FLEXCLEAN-RONDELLER SL3 MED NYLONSKRUV



- För aggressiv borttagning av rost, färg, glödska och korrosion

Diameter (mm)	Grovlek	Slipmedel	Färg	Specifikation	Max rpm	Förp.	Art. nr	EAN-kod	Pris kr
50	Extra Grov	SIC	Svart	R4101	15000	10	63642588152	3157625619302	61.50
75	Extra Grov	SIC	Svart	R4101	12000	10	63642588157	3157625619319	75.10

### ZMD STRIPPA RONDELLER SL3 MED NYLONSKRUV



- För borttagning av rost, färg, glödska och korrosion

Diameter (mm)	Grovlek	Slipmedel	Färg	Specifikation	Max rpm	Förp.	Art. nr	EAN-kod	Pris kr
50	Extra Grov	SIC	Svart	R4101	15000	10	63642557677	3157625598539	46.90
75	Extra Grov	SIC	Svart	R4101	12000	10	63642557678	3157625598546	73.70

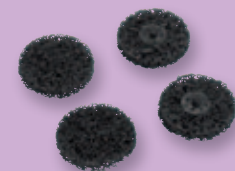



# Kvickrondeller Quick Change

## PRESSADE RONDELLER SL3 MED NYLONSKRUV



- För gradning, ytkonditionering och polering

Diameter (mm)	Grovlek	Slipmedel	Färg	Specifikation	Max rpm	Förp.	Art. nr	EAN-kod	Pris kr
50	2 FIN	SIC	Grå	U4401	18000	10	63642586194	3157625595842	77.00
	4 FIN	Alox	Grå	U2401	18000	10	63642586195	3157625596528	76.30
	2 MED	Alox	Grå	U2301	18000	10	63642586197	3157625596535	77.40
75	2 FIN	SIC	Grå	U4401	12100	10	63642586199	3157625596559	115.00
	4 FIN	Alox	Grå	U2401	12100	10	63642586212	3157625596566	118.00
	2 MED	Alox	Grå	U2301	12100	10	63642586213	3157625596573	116.00
	6 MED	Alox	Grå	U2301	18000	10	63642586214	3157625596597	128.00

## Tillbehör

### BU SL2

UNDERLAGSPLATTOR MED 6 MM SPINDEL



Diameter (mm)	Förp.	Art. nr	EAN-kod	Pris kr
50	1	63642562241	3157625598904	231.00
75	1	63642562246	3157625598928	252.00

### BU SL3

UNDERLAGSPLATTOR MED 6 MM SPINDEL



Diameter (mm)	Förp.	Art. nr	EAN-kod	Pris kr
50	1	63642562244	3157625598911	231.00
75	1	63642562247	3157625598935	247.00

## Konvertera 115 mm vinkelslip för att använda 75 mm rondeller

### BU M14/SL3

HÅLLARE NYLON - BLÅ



- Hållare i nylon med M14-gänga för montering på vinkelslipens spindel
- För lättare underhåll

Diameter (mm)	Förp.	Art. nr	EAN-kod	Pris kr
75	1	63642568065	3157625581906	239.00

### BU M14/SL3

HÅLLARE GUMMI - SVART



- Hållare i gummi med M14-gänga för montering på vinkelslipens spindel
- För kraftig bearbetning

Diameter (mm)	Förp.	Art. nr	EAN-kod	Pris kr
75	1	63642562270	3157625615533	248.00

## Rondeller

### STANDARD



Diameter (mm)	Grovlek	Slipmedel	Färg	Specifikation	Max rpm	Förp.	Art. nr	EAN-kod	Pris kr
100 x 12	Extra Grov	SIC	Svart	R4101	8000	25	63642586215	3157625596603	53.70
150 x 12	Extra Grov	SIC	Svart	R4101	5500	15	63642586216	3157625596627	145.00
200 x 12	Extra Grov	SIC	Svart	R4101	4500	5	63642586218	3157625596634	270.00

### RONDELLER MED GLASFIBERRYGG



Diameter (mm)	Grovlek	Slipmedel	Färg	Specifikation	Max rpm	Förp.	Art. nr	EAN-kod	Pris kr
115	Extra Grov	SIC	Svart	R4101	11000	10	63642586224	3157625596689	131.00
125	Extra Grov	SIC	Svart	R4101	9800	10	63642586225	3157625596696	138.00
178	Extra Grov	SIC	Svart	R4101	6500	5	63642586226	3157625596702	142.00

### SL4 MED EXTRA KRAFTIG NYLONSKRUVSINFÄSTNING



Diameter (mm)	Grovlek	Slipmedel	Färg	Specifikation	Max rpm	Förp.	Art. nr	EAN-kod	Pris kr
100	Extra Grov	SIC	Svart	R4101	8000	5	63642586228	3157625596719	137.00

### SPINDELMONTERADE RONDELLER



Type	Diameter (mm) D x T x S	Grovlek	Slipmedel	Färg	Specifikation	Max rpm	Förp.	Art. nr	EAN-kod	Pris kr
Liten yta (1 rondell)	75 x 13 x 6	Extra Grov	SIC	Svart	R4101	10000	10	63642586229	3157625596726	124.00
	100 x 13 x 6	Extra Grov	SIC	Svart	R4101	8000	10	63642586235	3157625596733	143.00
	150 x 13 x 8	Extra Grov	SIC	Svart	R4101	6000	5	63642586238	3157625596757	247.00
Stor yta (2 rondeller)	75 x 25 x 6	Extra Grov	SIC	Svart	R4101	10000	5	63642586242	3157625596764	174.00
	100 x 25 x 6	Extra Grov	SIC	Svart	R4101	8000	5	63642586243	3157625596771	212.00

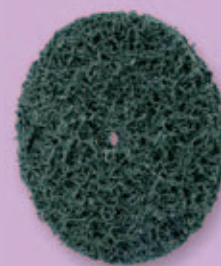



# Flexclean-rondeller

## Tillbehör

### SPINDLAR FÖR FLEXCLEAN-RONDELLER INKLUSIVE FLÄNSAR FÖR 12 MM HÅL, DIAMETER 13 MM



Diameter (mm)	Spindeldiameter	Förp.	Art. nr	EAN-kod	Pris kr
upp till 150 mm	6mm	1	07660707022	3157622826444	66.70
upp till 200 mm	8mm	1	07660707023	3157622928193	66.70

### BU SL4 SPINDEL FÖR SL4 MED 6 MM SPINDEL



Diameter (mm)	Specifikation	Förp.	Art. nr	EAN-kod	Pris kr
100	R4101	1	63642586196	3157625595835	248.00



## Lamellslipskivor och -stift

### LAMELLSLIPSKIVOR



Dimension (mm) D x B x H	Grovlek	Slipmedel	Specifikation	Förp.	Art. nr	EAN-kod	Pris kr
150 x 20 x 25	Grov	ALOX	PBF D05	1	66261175148	8711479163371	504.00
	Medium	ALOX	PBF D05	1	66261175164	8711479163678	504.00
	Mycket Fin	SIC	PBF D05	1	66261175165	8711479163685	504.00
150 x 50 x 25	Grov	ALOX	PBF D05	1	66261175149	8711479163388	817.00
	Medium	ALOX	PBF D05	1	66261175166	8711479163692	817.00
	Fine	ALOX	PBF D05	1	66261175167	8711479163708	817.00
	Mycket Fin	SIC	PBF D05	1	66261175168	8711479163715	817.00
200 x 51 x 76	Medium	ALOX	F2301	1	63642588146	3157625619166	571.00
	Mycket Fin	ALOX	F2501	1	63642588147	3157625619173	571.00
	Mycket Fin	SIC	F4501	1	63642588151	3157625619197	571.00



### LAMELLSLIPSTIFT



Dimension (mm) D x B x S	Grovlek	Slipmedel	Specifikation	Förp.	Art. nr	EAN-kod	Pris kr
60 x 30 x 6	Fin	ALOX	F2401	10	63642586269	3157625596887	97.60
	Korn 100 kombinerad	ALOX	F2401	10	63642586271	3157625596894	142.00
80 x 50 x 6	Fin	ALOX	F2401	10	63642586274	3157625596917	135.00
	Extra Cut	ALOX	F2401	10	63642586277	3157625596931	186.00
	Korn 150 kombinerad	ALOX	F2302	10	63642586275	3157625596924	156.00
100 x 50 x 6	Fin	ALOX	F2401	10	63642586278	3157625596948	172.00
	Korn 150 kombinerad	ALOX	F2401	10	63642586280	3157625596955	240.00



Dimension: D = Diameter, B = Tjocklek, H = Hål, S = Spindeldiameter



# Satinex-skivor

## Skivor

### STANDARD-SKIVOR



Dimension (mm) D x B x H	Grovlek	Slipmedel	Specifikation	Förp.	Art. nr	EAN-kod	Pris kr
110 x 100 x 19	Grov	ALOX	F2204	6	63642586251	3157625596795	498.00
	Medium	ALOX	F2309	6	63642586256	3157625596801	495.00
	Fin	ALOX	F2405	6	63642586257	3157625596818	510.00
	Fin	ALOX	F2402	6	66261069721	3157629179963	510.00
	Mycket Fin	ALOX	F2528	6	63642586258	3157625596825	510.00

### KOMBINERADE SKIVOR



Dimension (mm) D x B x H	Grovlek	Slipmedel	Specifikation	Förp.	Art. nr	EAN-kod	Pris kr
110 x 100 x 19	P80 /Grov	ALOX	F2204	6	63642586259	3157625596832	673.00
	P150 /Medium	ALOX	F2309	6	63642586260	3157625596849	668.00

### POLYURETHANE



Dimension (mm) D x B x H	Grovlek	Slipmedel	Specifikation	Förp.	Art. nr	EAN-kod	Pris kr
110 x 100 x 19	60	ALOX	P2W01	6	63642586265	3157625596863	480.00

# Pressade skivor

Flexbrite  
Polernylon

## ATT VÄLJA RÄTT PRODUKT

Användningsområde	Operation	Specifikation	Rekommenderad arbetshastighet
<b>Rengöring:</b> Borttagning av oxid, färg, föroreningar	Behandling av svetsfogar, borttagning av svetsblånader, glödskal, gamla packningar, gummirester efter vulkning, rengöring av gjutformar	NEX 4AFINE, 6AF 8AMED	10-26m/s
<b>Gradning:</b> Gradning på ytor, kanter och gängor	Gradning av plåtar, gängade och stansade detaljer, turbinblad, maskintillverkade delar, pressgjutna aluminiumdetaljer, gradning av rör inom off-shoreindustrin	NEX 2SFINE, 4AFINE	10-26m/s
<b>Ytkonditionering:</b> Borttagning av slipmärken och övergångar	Borttagning av övergångar, konditionering av ytdefekter och märken efter smidesarbete	NEX 8MED, 8ACOARSE	30-40m/s
<b>Slutbearbetning:</b> Färdigställande av yta, satinyta	Turbinblad (kantradie), medicinska implantat (rostfritt, legeringar), smycken, slutbehandling av sågblad	NEX 6AF, 8AM	2.5-15m/s
<b>Polering:</b> Polering av ytdefekter, preparation innan putsning	Polering av precisionssvetsar, metalldetaljer etc.	NEX 2SFINE, 8AFINE	2.5-15m/s

Pressade skivor kan köras åt valfritt håll (ingen rotationsriktning).  
Verktyg och maskin efter skivans diameter och användningsområde.  
Vinkelslip/Minislip/ Luft/Elektrisk (25 mm till 125 mm - 1" till 5").  
Rak maskin/Maskin med böjlig axel/Formslip 25 mm till 150 mm (1" till 6").  
Bänkslipmaskin 100 mm till 203 mm (4" till 8")

Användningsområde	Rekommenderad hårdhet
<ul style="list-style-type: none"> <li>• Lättare rengöring (lack, svetsblånader)</li> <li>• Borttagning av korrosion och repor</li> <li>• Ytkonditionering</li> <li>• Polering</li> </ul>	2
<ul style="list-style-type: none"> <li>• Rengöring</li> <li>• Ytkonditionering</li> <li>• Borttagning av repor</li> <li>• Polering efter svets slipning</li> <li>• Förbehandling innan polering</li> </ul>	4
<ul style="list-style-type: none"> <li>• Gradning</li> <li>• Borttagning av sliprepor (G 80 på stål, G120 på aluminium)</li> <li>• Kantbrytning</li> <li>• Kraftig rengöring</li> </ul>	6
<ul style="list-style-type: none"> <li>• Kraftig gradning</li> <li>• Borttagning av svetsfogar</li> </ul>	8
<ul style="list-style-type: none"> <li>• Gradning på mycket hårda material</li> </ul>	9



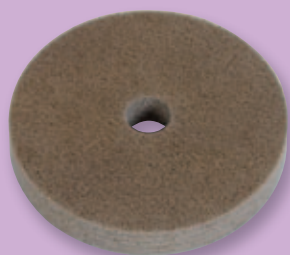
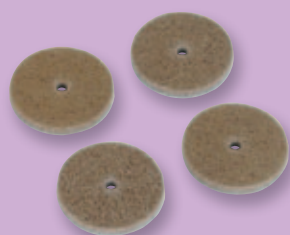

## Pressade skivor

### PRESSADE SKIVOR

50 & 75 MM - ANVÄNDS MED FLÄNSAR



Dimension (mm) D x B x H	Grovlek	Slipmedel	Specifikation	Förp.	Art. nr	EAN-kod	Pris kr
75 x 6 x 6	NEX-2 Fin	SIC	U4401	10	63642586289	3157625597044	105.00
150 x 6 x 12	NEX 2 Medium	ALOX	U2301	10	66261019411	3157625624467	258.00
150 x 13 x 25	NEX 2 Medium	ALOX	U2301	5	63642586350	3157625597211	370.00
	NEX 2 Fin	SIC	U4401	5	63642586346	3157625597198	483.00
	NEX 4 Fin	ALOX	U2401	5	63642586349	3157625597204	458.00
150 x 25 x 25	NEX-2 Medium	ALOX	U2301	5	63642586293	3157625597075	684.00
	NEX 4 Fin	ALOX	U2401	5	63642586294	3157625597082	729.00
150 x 50 x 25.4	Grov	ALOX	FBR Ho4	1	66261175151	8711479163401	1 250.00
	Medium	ALOX	FBR Ho4	1	66261175161	8711479163630	1 980.00
	Fin	ALOX	FBR Ho2	1	66261175162	8711479163647	2 055.00

## Tillbehör

### HÅLLARE FÖR PRESSADE SKIVOR

INKLUSIVE FLÄNSAR (6 MM SPINDELDIAMETER)



Specifikation	Tjocklek	Hål	Förp.	Art. nr	EAN-kod	Pris kr
M 3-6	upp till 6mm	6mm	1	63642586234	3157625596153	128.00
M 3 L 6	från 6 mm till 12 mm	3-6mm	1	63642586236	3157625596177	272.00
M 22 EXL 6	12 mm till 25 mm	13mm	1	63642586239	3157625596184	215.00

### FLEXFINISH



Dimension (mm) D x B	Grovlek	Förp.	Art. nr	EAN-kod	Pris kr
115 x 22	NEX2 Fine SiC	10	66254492400	3157629329405	181.00
115 x 22	NEX2 Medium Alox	10	66254493792		181.00



### ATT VÄLJA RÄTT PRODUKT

Rotationsriktningen som finns angiven på skivan måste alltid följas!

Typ	Användningsområde	Operation	Specifikation	Rekommenderad arbetshastighet
Kompaktskiva	Rengöring	Allmän rengöring, borttagning av oxid, rost, korrosion och missfärgningar. Gradning av plåtar, rörgångor, maskintillverkade delar, gjutna plastdetaljer	1 6AM, 1 8AM	11-32m/s / 2200-6000 SFPM
	Gradning	Kraftig – medium gradning, gradning av gjutna detaljer, utjämning av radien på metalldetaljer, ytkonditionering av sliprepor	1-9SF	28-41m/s / 5500-8000 SFPM
	Ytkonditionering	Borttagning av övergångar polering av svetsfogar, maskindelar	1-7SF	28-41m/s / 5500-8000 SFPM
	Färdigställande	Satinyta, dekorativ yta, borstad yta	1-7SF	2 15m/s / 500-3000 SFPM

För speciella operationer kan en högre eller lägre arbetshastighet än den rekommenderade ge bästa resultat. Överskrid aldrig skivans maximalt tillåtna arbetshastighet !



## Kompaktskivor Serie 1000



Dimension (mm) D x T x H	Specifikation	Grovlék	Slipmedel	Hårdhet	Specifikation	Förp.	Art. nr	EAN-kod	Pris kr
150 x 25 x 25	D17SF	Fin	SIC	7	C4404	1	63642589574	3157625688841	592.00
	D18SF	Fin	SIC	8	C4404	1	63642588971	3157625683686	625.00
	D19SF	Fin	SIC	9	C4404	1	63642588982	3157625685413	710.00
200 x 25 x 76	D17SF	Fin	SIC	7	C4404	1	63642588981	3157625685406	872.00
	D17SM	Medium	SIC	7	C4304	1	63642588976	3157625683693	872.00
200 x 50 x 76	D17SF	Fin	SIC	7	C4404	1	63642589832	3157625689459	1 850.00
	D19SF	Fin	SIC	9	C4404	1	63642588968	3157625683679	1 755.00

**Dimension:** D = Diameter, T = Tjocklek, B = Bredd, H = Hål



# Golvondeller

## Golvondeller

### THICK LINE GENERAL PURPOSE

Diameter (mm)	Slipmedel	Färg	Specifikation	Förp.	Art. nr	EAN-kod	Pris kr
406	Alox	Svart	JF178	5	63642586356	3157625597259	144.00
	Alox	Blå	JF181	5	63642586357	3157625597266	130.00
	Alox	Beige	JF177	5	63642586358	3157625597273	102.00
	Alox	Grön	JF180	5	63642586359	3157625597297	133.00
	Alox	Röd	JF176	5	63642586360	3157625597303	137.00
	Grön	Vit	JF175	5	63642586362	3157625597327	102.00

### THIN LINE GENERAL PURPOSE

Diameter (mm)	Slipmedel	Färg	Specifikation	Förp.	Art. nr	EAN-kod	Pris kr
406	Alox	Svart	JU014	10	63642586364	3157625597334	73.70
	Alox	Grön	JFo68	10	63642586365	3157625597341	74.70
	Alox	Beige	JFo40	10	63642586366	3157625597358	66.80
	Grön	Vit	JF175	10	63642586367	3157625597365	64.00

# Tillbehör till Flexibla produkter samt Flexbrite- produkter





Tillbehör till Flexibla produkter	72
Tillbehör till Flexbrite-produkter	74

Tillbehör  
till Flexibla  
produkter samt  
Flexbrite-produkter





# Tillbehör till Flexibla produkter



## Underlagsplattor

  **PAPPERSRONDELLER - M8 & 5/16**  
UNDERLAGSPLATTOR I HÅRDHET MEDIUM MED 8 UTSUGNINGSHÅL FÖR KARDBORRERONDELLER 

Diameter (mm)	Förp.	Art. nr	EAN-kod	Pris kr
125	1	69957384732	3157625644113	482.00

  **PAPPERSRONDELLER - M8 & 5/16**  
UNDERLAGSPLATTOR I HÅRDHET MEDIUM MED 7 UTSUGNINGSHÅL FÖR KARDBORRERONDELLER 



Diameter (mm)	Förp.	Art. nr	EAN-kod	Pris kr
150	1	63642584837	3157625581968	596.00

  **PAPPERSRONDELLER - M8 & 5/16**  
UNDERLAGSPLATTOR I HÅRDHET MEDIUM MED 15 UTSUGNINGSHÅL FÖR KARDBORRERONDELLER 

Diameter (mm)	Förp.	Art. nr	EAN-kod	Pris kr
150	1	63642584843	3157625581982	598.00

  **PAPPERSRONDELLER - 8 SKRUVAR**  
UNDERLAGSPLATTOR I HÅRDHET MEDIUM MED 15 UTSUGNINGSHÅL FÖR KARDBORRERONDELLER 

Diameter (mm)	Förp.	Art. nr	EAN-kod	Pris kr
200	1	69957371442	3157620738398	975.00

  **PAPPERSRONDELLER - M14**  
UNDERLAGSPLATTOR I HÅRDHET MEDIUM UTAN UTSUGNINGSHÅL FÖR KARDBORRERONDELLER 

Diameter (mm)	Förp.	Art. nr	EAN-kod	Pris kr
115	1	07660707234	8711479202445	147.00
125	1	07660707235	8711479202476	168.00



## Tillbehör

### FIBERRONDELLER - M14



Diameter (mm)	Material	Hårdhet	Förp.	Art. nr	EAN-kod	Pris kr
115	Nylon	Medium	5	69957382815	3157625620667	143.00
	Nylon	Hård	1	69957382818	3157625620698	143.00
	Gummi, luftkyld	Hård	1	69957382821	3157625620728	503.00
125	Nylon	Medium	5	69957382816	3157625620674	155.00
	Nylon	Hård	1	69957382819	3157625620704	155.00
	Gummi, luftkyld	Hård	1	69957382823	3157625620735	515.00
180	Nylon	Medium	5	69957382817	3157625620681	207.00
	Nylon	Hård	1	69957382820	3157625620711	207.00
	Gummi, luftkyld	Hård	1	69957382824	3157625620742	714.00



#### Nylon

- Hårdhet Medium för allmän - fin slipning
- Hårdhet Hård för grov slipning

#### Gummi, luftkyld

- Hårdhet Hård för påfrestande slipning

## Underlagsplattor

### QUICK CHANGE-RONDELLER - BU SL<sub>2</sub>

UNDERLAGSPLOTTOR MED 6 MM SPINDEL



Diameter (mm)	Förp.	Art. nr	EAN-kod	Pris kr
25	1	63642562235	3157625598867	226.00
38	1	63642562238	3157625598881	234.00
50	1	63642562241	3157625598904	231.00
75	1	63642562246	3157625598928	252.00



### QUICK CHANGE-RONDELLER - BU SL<sub>3</sub>

UNDERLAGSPLOTTOR MED 6 MM SPINDEL



Diameter (mm)	Förp.	Art. nr	EAN-kod	Pris kr
38	1	63642562239	3157625598898	234.00
50	1	63642562244	3157625598911	231.00
75	1	63642562247	3157625598935	247.00



### QUICK CHANGE-RONDELLER - BU SL<sub>3</sub>

UNDERLAGSPLOTTA I BLÅ PLAST MED M14-GÅNGA



Diameter (mm)	Förp.	Art. nr	EAN-kod	Pris kr
75	1	63642568065	3157625581906	239.00



# Tillbehör till Flexbrite-produkter

## Underlagsplattor

### YTKONDITIONERINGSRONDELLER - M14-GÄNGA



Diameter (mm)	Förp.	Art. nr	EAN-kod	Pris kr
115	1	69957382846	3157625621084	328.00
125	1	69957382841	3157625621046	416.00
178	1	69957382844	3157625621077	584.00

### FLEXVIEW HÅLLARE



Diameter (mm)	Förp.	Art. nr	EAN-kod	Pris kr
115	5	07660705168	3157626376297	222.00

### QUICK CHANGE-RONDELLER - BU SL2

UNDERLAGSPLATTOR MED 6 MM SPINDEL



Diameter (mm)	Förp.	Art. nr	EAN-kod	Pris kr
50	1	63642562241	3157625598904	231.00
75	1	63642562246	3157625598928	252.00

### QUICK CHANGE-RONDELLER - BU SL3

UNDERLAGSPLATTOR MED 6 MM SPINDEL



Diameter (mm)	Förp.	Art. nr	EAN-kod	Pris kr
50	1	63642562244	3157625598911	231.00
75	1	63642562247	3157625598935	247.00

### QUICK CHANGE-RONDELLER - BU SL3

UNDERLAGSPLATTOR I BLÅ PLAST MED M14-GÄNGA



Diameter (mm)	Förp.	Art. nr	EAN-kod	Pris kr
75	1	63642568065	3157625581906	239.00

### QUICK CHANGE-RONDELLER - BU SL4

SPINDLAR MED 6 MM SPINDELDIAMETER



Diameter (mm)	Specifikation	Förp.	Art. nr	EAN-kod	Pris kr
100	R4101	1	63642586196	3157625595835	248.00

## Spindlar

### FLEXCLEAN-RONDELLER

INKLUSIVE FLÄNSAR FÖR 12 MM HÅL, DIAMETER 13 MM



Diameter (mm)	Spindel diameter	Förp.	Art. nr	EAN-kod	Pris kr
upp till 150mm	6mm	1	7660707022	3157622826444	66.70
upp till 200mm	8mm	1	7660707023	3157622928193	66.70

### PRESSADE SKIVOR

INKLUSIVE FLÄNSAR (12 MM SPINDELDIAMETER)



Specifikation	Tjocklek	Hål	Förp.	Art. nr	EAN-kod	Pris kr
M 3-6	upp till 6mm	6mm	1	63642586234	3157625596153	128.00
M 3 L 6	från 6mm till 12mm	3-6mm	1	63642586236	3157625596177	272.00
M 22 EXL 6	12mm till 25mm	13mm	1	63642586239	3157625596184	215.00

## BUSSNINGAR FÖR LAMELLSLIPSKIVOR OCH KOMPAKTSKIVOR

### SMÅ BUSSNINGAR I STÅL

Skivans hål (mm)	Hålreduktion till (mm)	För skivdiameter (mm)	Förp.	Art. nr	EAN-kod	Pris kr
25	9.525	100 to 150	2	66261080522	3157629184844	34.10
	12.7	100 to 150	2	66261080523	3157629184851	34.10
	15.875	100 to 150	2	66261080524	3157629184868	34.10
	19.05	100 to 150	2	66261080525	3157629184875	34.10
	22.25	100 to 150	2	66261080526	3157629184882	60.00
50	12.7	150 to 200	2	66261082442	3157629017241	65.70

### STORA BUSSNINGAR I ALUMINIUM

Skivans hål (mm)	Hålreduktion till (mm)	För skivdiameter (mm)	Förp.	Art. nr	EAN-kod	Pris kr
50	12.7	150	2	66261080527	3157629017241	897.00
	15.875	150	2	66261080528	3157629184936	897.00
	25.4	150	2	66261080529	3157629184943	897.00
	31.75	150	2	66261080530	3157629184967	897.00
76	25.4	200	2	66261080531	3157629184981	1 130.00
	31.75	200	2	66261080532	3157629185131	1 130.00
	38.1	200	2	66261080383	3157629185001	985.00
	44.45	200	2	66261080384	3157629185018	1 205.00
	50.8	200	2	66261080514	3157629185124	1 205.00
125	25.4	250 & 300	2	66261080533	3157629188828	1 985.00
	31.75	250 & 300	2	66261080534	3157629185148	5 640.00
	76.2	250 & 300	2	66261080535	3157629185155	1 985.00
200	31.75	350	2	66261080536	3157629185162	6 100.00
	76.2	350	2	66261080512	3157629185179	6 800.00
250	31.75	400	2	66261080520	3157629185186	9 200.00

### ADAPTERSATS FÖR LAMELLSLIPSKIVOR OCH KOMPAKTSKIVOR

Skivans hål (mm)	Hålreduktion till (mm)	Spindel-diameter (mm)	För skivdiameter (mm)	För skivbredd (mm)	Förp.	Art. nr	EAN-kod	Pris kr
25 eller 50	12.7	6 eller 8	150 - 200	20 - 50	1 sats	66261082440	3157629017234	401.00

Tillbehör  
till Flexibla  
produkter samt  
Flexbrite-produkter





# Poler- produkter



# Poler- produkter



## Lappolerskivor, sydda

För polering av alla slags material med eller utan polerpasta.

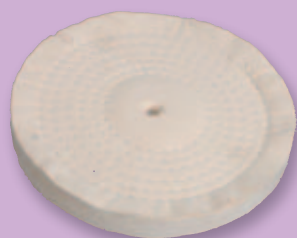

## Lappolerskivor, extra sydda

För polering av alla slags material med eller utan polerpasta. Extra stabil konstruktion lämplig för polering av plana ytor.

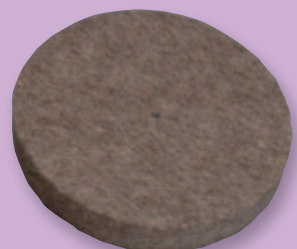

## Filtpolerskivor

För polering av plana ytor (hårdare konstruktion än extra sydd lappolerskiva).

## LAPPOLERSKIVOR, SYDDA

Dimension (mm) D x T x H	Specifikation	Förp.	Art. nr	EAN-kod	Pris kr
150 x 25.0 x 10.0	2X STITCHED	1	07660739030	8711479209321	194.00
200 x 25.0 x 10.0	2X STITCHED	1	07660739008	8711479209024	341.00

## LAPPOLERSKIVOR, EXTRA SYDDA

Dimension (mm) D x T x H	Specifikation	Förp.	Art. nr	EAN-kod	Pris kr
75 x 20.0 x 10.0	MULTIPLE STITCHED	1	07660738997	8711479208959	148.00
100 x 20.0 x 10.0	MULTIPLE STITCHED	1	07660738999	8711479208966	158.00
125 x 20.0 x 10.0	MULTIPLE STITCHED	1	07660739002	8711479208973	189.00
150 x 25.0 x 10.0	MULTIPLE STITCHED	1	07660739005	8711479208997	268.00
175 x 25.0 x 10.0	MULTIPLE STITCHED	1	07660739007	8711479209017	398.00
200 x 25.0 x 10.0	MULTIPLE STITCHED	1	07660739009	8711479209031	451.00
250 x 30.0 x 10.0	MULTIPLE STITCHED	1	07660739011	8711479209062	597.00
300 x 30.0 x 10.0	MULTIPLE STITCHED	1	07660739014	8711479209116	728.00

## FILTPOLERSKIVOR

Dimension (mm) D x T x H	Specifikation	Förp.	Art. nr	EAN-kod	Pris kr
125 x 20.0 x 6.0	FELT WHEEL	1	07660739029	8711479209307	446.00
150 x 20.0 x 6.0	FELT WHEEL	1	07660739031	8711479209338	550.00
175 x 20.0 x 6.0	FELT WHEEL	1	07660739032	8711479209352	696.00
200 x 25.0 x 6.0	FELT WHEEL	1	07660739033	8711479209376	1 085.00

## Poler- produkter



**Stålull**  
För ytbearbetning och finpolering  
på många olika material.

### STÅLULL

Vikt	Specifikation	Förp.	Art. nr	EAN-kod	Pris kr
175 GR	MEDIUM	1	07660739054	8711479209499	126.00
	FIN	1	07660739055	8711479209505	126.00
	EXTRA FIN	1	07660739056	8711479209512	126.00

## Polerpasta

### POLERPASTA (BLOCK)

Färg	Specifikation	Förp.	Art. nr	EAN-kod	Pris kr
BRUN	RENGÖRING AV HÅRT SMUTSADE MATERIAL	1	07660739107	8711479221217	121.00
GRÖN	HÖGBLANK YTA	1	07660739108	8711479221224	112.00
VIT	POLERING AV ROSTFRITT & ALUMINIUM	1	07660739109	8711479221231	126.00
ROSA	POLERING AV KOPPAR	1	07660739111	8711479221255	174.00
BLÅ	POLERING AV MÄSSING	1	07660739112	8711479221262	205.00



### POLERCREME (TUB)

VIT	LANGSOL ALLMÄN POLERING	1	07660739116	8711479221415	179.00
-----	----------------------------	---	-------------	---------------	--------

### POLERPASTA (OLJEBASERAD)

Vikt	Specifikation	Förp.	Art. nr	EAN-kod	Pris kr
500 GRAM	KORN 100	1	07660739125	8711479221712	487.00
500 GRAM	KORN 150	1	07660739126	8711479221729	487.00
500 GRAM	KORN 250	1	07660739127	8711479221736	623.00
500 GRAM	KORN 320	1	07660739128	8711479221743	691.00

**Brun polerpasta**  
För rengöring av hårt smutsade  
material

**Grön polerpasta**  
För högblank yta

**Vit polerpasta**  
För polering av rostfritt  
och aluminium

**Beige polerpasta**  
För polering av plast

**Rosa polerpasta**  
För polering av koppar

**Blå polerpasta**  
För polering av mässing

**Oljebaserad polerpasta**  
För allmän rengöring  
och polering av metall

**Kompakt polerpasta**  
Motverkar igensättning  
av material och gör  
poleringen kallare





# Kapskivor och nav- rondeller



Teknisk information	82
Skivor för vinkelslipmaskiner	83
Skivor för raka maskiner	96
Skivor för gjuterier	97
Skivor för rälskapning	99
Stora kapskivor	100



## Produktsortiment

Flexovit har marknadens bredaste sortiment kapskivor och navrondeller för att täcka in alla användningsområden. I sortimentet ingår tre produktlinjer för att möta marknadens vitt skilda krav. De tre produktlinjerna är Flexovit Mega Line (högsta kvalitet), Flexovit (hög kvalitet) och Flexovit Speedoflex (bra kvalitet).



### MEGA-LINE

Mega Line är produktlinjen av högsta möjliga kvalitet utformad för att möta användarnas högst ställda krav. Produkterna har snabbaste avverkning och största möjliga livslängd vilket ger lägsta totala slip/kap-kostnad. Produkterna är utformade för att vara så lätt- och användarvänliga som möjligt för att tillfredsställa den professionella användarens behov.



### FLEXOVIT

Flexovits kapskivor och navrondeller används över hela världen och inom många områden som t.ex. flyg- och bilindustri, gjutierier, varv och offshore, byggindustri. Produktlinjen Flexovit omfattar kapskivor och navrondeller av hög kvalitet och stor livslängd som reducerar den totala slip/kap-kostnaden.



### SPEEDOFLEX

Speedoflex kapskivor och navrondeller har en god kvalitetsnivå och ett utmärkt pris/prestanda-förhållande. Speedoflex används för kapning och slipning av en mängd olika material såsom stål, rostfritt, gjutjärn och sten.

## CENTRUMBRICKA MED SISTA ANVÄNDNINGSDATUM

**V = Sista användningsdatum (tillverkningsdatum + 3 år)**

	V01	V04	V07	V10
	1:a kvartalet	2:a kvartalet	3:e kvartalet	4:e kvartalet

Exempel:  
V04/2014 betyder sista användningsdatum 2:a kvartalet 2014  
(tillverkning 2:a kvartalet 2011).

# Skivor för vinkelslipmaskiner - Mega-Line

Kapskivor  
och  
navrondeller

## Slipning - BF 27



### Mega-Line A 30 W-BF27



- Stål
- Tuff och påfrestande slipning
- Optimerad för slipning av skarpa kanter
- Stor livslängd
- Enkel att använda

Dimension (mm) D x T x H	Specifikation	Förp.	Art. nr	EAN-kod	Pris kr
125 x 7.0 x 22.23	A 30 W-BF27	10	66252919150	8711479259661	57.10
150 x 7.0 x 22.23	A 30 W-BF27	10	66252919674	8711479269127	86.10
180 x 7.0 x 22.23	A 30 W-BF27	10	66252919151	8711479259883	87.90
230 x 7.0 x 22.23	A 30 W-BF27	10	66252919153	8711479261176	130.00

### Mega-Line A 30 Q-BF27 INOX



- Rostfritt stål / Inox
- Järn-, svavel- och klorfri
- Stor livslängd
- Komfortabel slipning
- Snabb avverkning

Dimension (mm) D x T x H	Specifikation	Förp.	Art. nr	EAN-kod	Pris kr
115 x 7.0 x 22.23	A 30 Q-BF27 INOX	10	66252919148	8711479259401	50.40
125 x 7.0 x 22.23	A 30 Q-BF27 INOX	10	66252833006	8711479259623	59.90
150 x 7.0 x 22.23	A 30 Q-BF27 INOX	10	66252919673	8711479260988	76.80
180 x 7.0 x 22.23	A 30 Q-BF27 INOX	10	66252833013	8711479259845	84.60
230 x 7.0 x 22.23	A 30 Q-BF27 INOX	10	66252919713	8711479260148	124.00

### Mega-Line A 30 P-BF27 HP



- Stål / Rostfritt stål / Inox
- Järn-, svavel- och klorfri
- Snabb avverkning
- Användarvänlig
- Komfortabel slipning

Dimension (mm) D x T x H	Specifikation	Förp.	Art. nr	EAN-kod	Pris kr
125 x 7.0 x 22.23	A 30 P-BF27 HP	10	66252919665	8711479378621	56.30
180 x 7.0 x 22.23	A 30 P-BF27 HP	10	66252829243	8711479108464	77.20
230 x 7.0 x 22.23	A 30 P-BF27 HP	10	66252829272	8711479330711	113.00



Dimension: D = Diameter, T = Tjocklek, H = Hål

**flexovit**



## Skivor för vinkelslipmaskiner - Mega-Line

### Mega-View Slip- och polerrondell – BF 29



*Mega-View* A 60 T-BF29/A 36 T-BF29



- Stål / Rostfritt stål / Inox
- Synlig arbetsyta under slipningen
- Slipning och polering i ett och samma moment
- Stor livslängd
- Minimala vibrationer
- Komfortabel slipning, användarvänlig
- Patenterad ytstruktur motverkar igensättning
- Ingen stödplatta nödvändig
- Använd 15° arbetsvinkel
- Korn 36 för slipning
- Korn 60 för polering

Dimension (mm) D x T x H	Specifikation	Förp.	Art. nr	EAN-kod	Pris kr
125 x 4.0 x 22.23	A 36 T-BF29	20	66252828976	8711479358531	35.20
125 x 4.0 x 22.23	A 60 T-BF29	20	66252828977	8711479356865	35.20

### Kapning – BF 41

MEGA-LINE  
MA XX



- Hög avverkning
- Snabb kapning
- Mycket stabil
- Låg vibrationsnivå
- Mindre materialförluster
- Lägre ljudnivå och mindre dammutveckling
- Lägre energiförbrukning
- Ingen bränning
- Vita och rena snitt
- Hög precision och rak kapning

Dimension (mm) D x T x H	Specifikation	Förp.	Art. nr	EAN-kod	Pris kr
115 x 1.0 x 22.23	ZA 60 Y-BF41	25	66252836749	8711479553011	43.40
115 x 1.3 x 22.23	ZA 60 Y-BF41	25	66252836911	8711479553967	43.60
115 x 1.6 x 22.23	ZA 46 Y-BF41	25	66252836750	8711479553028	43.70
125 x 1.0 x 22.23	ZA 60 Y-BF41	25	66252836751	8711479553035	45.80
125 x 1.3 x 22.23	ZA 60 Y-BF41	25	66252836912	8711479553974	46.10
125 x 1.6 x 22.23	ZA 46 Y-BF41	25	66252836752	8711479553042	46.40
180 x 1.6 x 22.23	ZA 46 Y-BF41	25	66252841204	8711479571435	67.00
230 x 1.9 x 22.23	ZA 46 Y-BF41	25	66252841205	8711479571442	98.00

### Specialförpackade kapskivor – BF 41

10-PACK I PLÅTBURK

Produkt	Dimension (mm) D x T x H	Förp.	Art. nr	EAN-kod	Pris kr
Mega-Line MaXX	125 x 1.3 x 22.23	10	66252840101	8711479562983	474.00
Mega-Line Inox	125 x 1.3 x 22.23	10	66252840103	8711479563027	370.00
Speedoflex Inox	125 x 1.0 x 22.23	10	66252834277	8711479435638	230.00



## Mega-Line A 60 V-BF41 INOX/A 46 V-BF41 INOX/A 36 V-BF41 INOX



- Stål / Rostfritt stål / Inox
- Järn-, svavel- och klorfri
- Stor livslängd
- Snabb kapning
- Mycket hög stabilitet
- Enkel och snabb kapning
- Stor livslängd

Dimension (mm) D x T x H	Specifikation	Förp.	Art. nr	EAN-kod	Pris kr
115 x 1.0 x 22.23	A 60 V-BF41 INOX	25	66252832594	8711479293214	34.00
115 x 1.6 x 22.23	A 46 V-BF41 INOX	25	66252832920	8711479303203	37.70
125 x 1.0 x 22.23	A 60 V-BF41 INOX	25	66252832599	8711479293276	35.90
125 x 1.3 x 22.23	A 60 V-BF41 INOX	25	66252840099	8711479562846	35.90
125 x 1.6 x 22.23	A 46 V-BF41 INOX	25	66252919145	8711479303227	34.90
180 x 1.6 x 22.23	A 36 V-BF41 INOX	25	66252832607	8711479312946	50.20
230 x 1.9 x 22.23	A 36 V-BF41 INOX	25	66252832923	8711479318740	76.10

## Mega-Line A 24 V-BF41 INOX



- Stål / Rostfritt stål / Inox
- Järn-, svavel- och klorfri
- Stor livslängd
- Snabb kapning
- Enkel och snabb kapning
- Optimerad för effektstarka maskiner
- Hög stabilitet

Dimension (mm) D x T x H	Specifikation	Förp.	Art. nr	EAN-kod	Pris kr
115 x 2.0 x 22.23	A 24 V-BF41 INOX	25	66252919380	8711479299162	38.00
125 x 2.0 x 22.23	A 24 V-BF41 INOX	25	66252919381	8711479299179	36.00
180 x 2.0 x 22.23	A 24 V-BF41 INOX	25	66252919382	8711479299186	54.40
230 x 2.0 x 22.23	A 24 V-BF41 INOX	25	66252919383	8711479299193	76.70
115 x 2.5 x 22.23	A 24 V-BF41 INOX	25	66252919977	8711479261701	32.20
125 x 2.5 x 22.23	A 24 V-BF41 INOX	25	66252920007	8711479261787	39.00
150 x 2.5 x 22.23	A 24 V-BF41 INOX	25	66252920023	8711479261824	43.20
180 x 2.5 x 22.23	A 24 V-BF41 INOX	25	66252920042	8711479261862	52.60
230 x 2.5 x 22.23	A 24 V-BF41 INOX	25	66252920065	8711479299209	82.30

## Mega-Line A 60 W-BF41/A 46 W-BF41/A 30 W-BF41



- Stål
- Stor livslängd
- Snabb kapning
- Enkel och snabb kapning
- Optimerad för effektstarka maskiner

Dimension (mm) D x T x H	Specifikation	Förp.	Art. nr	EAN-kod	Pris kr
115 x 1.6 x 22.23	A 46 W-BF41	25	66252833016	8711479293238	37.00
125 x 1.0 x 22.23	A 60 W-BF41	25	66252833017	8711479293252	37.00
125 x 1.6 x 22.23	A 46 W-BF41	25	66252833019	8711479293290	35.10
125 x 2.0 x 22.23	A 30 W-BF41	25	66252950809	8711479299124	37.10
180 x 2.0 x 22.23	A 30 W-BF41	25	66252920036	8711479299131	51.20
230 x 2.0 x 22.23	A 30 W-BF41	25	66243451721	8711479299148	72.90



Dimension: D = Diameter, T = Tjocklek, H = Hål



## Skivor för vinkelslipmaskiner - Mega-Line

### Kapning – BF 42



- För stål och rostfritt stål / Inox
- Överträffad livslängd och mycket snabb kapning
- Hög stabilitet, låg vibrationsnivå och liten dammutveckling

- Mindre materialförluster samt fina och rena snitt
- Ger lägre total kapkostnad

Dimension (mm) D x T x H	Specifikation	Förp.	Art. nr	EAN-kod	Pris kr
115 x 0.8 x 22.23	ZA 60 Y-BF42	25	66252840226	8711479564499	43.40
125 x 0.8 x 22.23	ZA 60 Y-BF42	25	66252840227	8711479564505	45.80

### Mega-Line A 60 V-BF42



- Stål / Rostfritt stål / Inox
- Järn-, svavel- och klorfri
- 0.8 mm tjocklek ger extremt exakt och rak kapning
- Optimerad för materialtjocklek < 2 mm

- Reducerad energiförbrukning
- Låg ljudnivå, minimala materialförluster, liten dammutveckling
- Mindre gnistbildning
- Minimal vibration

Dimension (mm) D x T x H	Specifikation	Förp.	Art. nr	EAN-kod	Pris kr
115 x 0.8 x 22.23	A 60 V-BF42	25	66252833241	8711479378911	38.90
125 x 0.8 x 22.23	A 60 V-BF42	25	66252833242	8711479378935	39.90

### Mega-Line A 24 V-BF42 INOX



- Rostfritt stål / Inox
- Järn-, svavel- och klorfri
- Stor livslängd

- Snabb kapning
- Enkel att använda
- Optimerad för effektstarka maskiner

Dimension (mm) D x T x H	Specifikation	Förp.	Art. nr	EAN-kod	Pris kr
230 x 2.5 x 22.23	A 24 V-BF42 INOX	25	66252919702	8711479331763	71.10
125 x 3.0 x 22.23	A 24 V-BF42 INOX	25	66252919659	8711479264245	39.20
180 x 3.0 x 22.23	A 24 V-BF42 INOX	25	66252919679	8711479261053	55.30
230 x 3.0 x 22.23	A 24 V-BF42 INOX	25	66252829578	8711479261114	76.00

## Slipning, Kapning, Polering – BF 27



ALL IN 1 WHEEL



- För kapning, lättare slipning och polering en och samma skiva
- För stål, rostfria plåtar, rör mm
- För kapning används 90° vinkel, för slipning 30° och för polering 15°
- Ingen tidsförlust för skiv- eller maskinbyte

- Extremt stor livslängd
- Låga vibrationer
- Låg temperaturutveckling tack vare speciella fyllnadsmedel
- Järn-, svavel- och klorfri

Dimension (mm) D x T x H	Specifikation	Förp.	Art. nr	EAN-kod	Pris kr
115 x 2.2 x 22.23	A 46 S-BF27	25	66252830579	8711479428043	50.00
125 x 2.2 x 22.23	A 46 S-BF27	25	66252830580	8711479428067	50.00

## Slipning - BF 27

**flexOvit** ZIRCONIA



- Stål / Rostfritt stål / Inox / Gjutjärn
- Järn-, svavel- och klorfri

- Snabb avverkning
- Stor livslängd

Dimension (mm) D x T x H	Specifikation	Förp.	Art. nr	EAN-kod	Pris kr
125 x 7.0 x 22.23	ZA 24 Q-BF27	10	66252829223	8711479329036	73.10
180 x 7.0 x 22.23	ZA 24 Q-BF27	10	66252829248	8711479329074	105.00
230 x 7.0 x 22.23	ZA 24 Q-BF27	10	66252829278	8711479329111	162.00

**flexOvit** LONG LIFE - FOGSKIVOR



- Stål / Rostfritt stål / Inox
- Järn-, svavel- och klorfri

- Stor livslängd

Dimension (mm) D x T x H	Specifikation	Förp.	Art. nr	EAN-kod	Pris kr
125 x 4.0 x 22.23	A 24 V-BF27	20	66252918945	8711479107221	39.20
150 x 4.5 x 22.23	A 24 V-BF27	20	66252919671	8711479107702	68.20
180 x 4.0 x 22.23	A 24 V-BF27	20	66252829229	8711479108204	64.20
230 x 4.0 x 22.23	A 24 V-BF27	20	66252829256	8711479109935	91.70

**flexOvit** LONG LIFE



- Stål / Rostfritt stål / Inox
- Järn-, svavel- och klorfri

- Stor livslängd

Dimension (mm) D x T x H	Specifikation	Förp.	Art. nr	EAN-kod	Pris kr
125 x 7.0 x 22.23	A 24 V-BF27	10	66252829225	8711479107566	52.60
150 x 7.0 x 22.23	A 24 V-BF27	10	66252918946	8711479107801	73.10
180 x 7.0 x 22.23	A 24 V-BF27	10	66252829242	8711479108891	76.80
230 x 7.0 x 22.23	A 24 V-BF27	10	66252829271	8711479110467	115.00

Dimension: D = Diameter, T = Tjocklek, H = Hål

## Kapskivor och navrondeller



**flexOvit**

## Slipning – BF 27 (forts)



### flexOvit GENERAL PURPOSE - FOGSKIVOR



- Stål / Rostfritt stål / Inox
- Järn-, svavel- och klorfri
- Mycket brett användningsområde

Dimension (mm) D x T x H	Specifikation	Förp.	Art. nr	EAN-kod	Pris kr
125 x 4.0 x 22.23	A 30 S-BF27	20	66252829211	8711479107207	38.90
150 x 4.0 x 22.23	A 30 S-BF27	20	66252832891	8711479107665	50.50
180 x 4.0 x 22.23	A 30 S-BF27	20	66252829230	8711479108143	58.80
230 x 4.0 x 22.23	A 30 S-BF27	20	66252950741	8711479109751	84.00



### flexOvit GENERAL PURPOSE



- Stål / Rostfritt stål / Inox
- Järn-, svavel- och klorfri
- Mycket brett användningsområde

Dimension (mm) D x T x H	Specifikation	Förp.	Art. nr	EAN-kod	Pris kr
100 x 7.0 x 16.0	A 30 S-BF27	10	66252829182	8711479103834	35.30
115 x 7.0 x 22.23	A 30 S-BF27	10	66252829205	8711479103858	39.40
125 x 7.0 x 22.23	A 30 S-BF27	10	66252829220	8711479105029	40.10
150 x 7.0 x 22.23	A 30 S-BF27	10	66252832558	8711479107740	53.90
180 x 7.0 x 22.23	A 30 S-BF27	10	66252829244	8711479108716	55.30
230 x 7.0 x 22.23	A 30 S-BF27	10	66252833243	8711479110320	78.60



### flexOvit FAST CUT



- Stål / Rostfritt stål / Inox
- Järn-, svavel- och klorfri
- Snabb avverkning

Dimension (mm) D x T x H	Specifikation	Förp.	Art. nr	EAN-kod	Pris kr
125 x 7.0 x 22.23	A 24 Q-BF27	10	66252829224	8711479327346	53.50
180 x 7.0 x 22.23	A 24 Q-BF27	10	66252829241	8711479326790	67.90
230 x 7.0 x 22.23	A 24 Q-BF27	10	66252829270	8711479327384	106.00



### flexOvit ALUMINIUM



- Icke-järn metaller
- Järn-, svavel- och klorfri
- Sammansättning som motverkar igensättning och glasning

Dimension (mm) D x T x H	Specifikation	Förp.	Art. nr	EAN-kod	Pris kr
125 x 4.0 x 22.23	A 36 Q-BF27	10	66252919663	8711479107184	51.80
125 x 7.0 x 22.23	A 36 Q-BF27	10	66252833005	8711479107504	57.70
150 x 7.0 x 22.23	A 36 Q-BF27	10	66252832921	8711479187711	80.40
180 x 7.0 x 22.23	A 36 Q-BF27	10	66252829245	8711479108990	84.60
230 x 7.0 x 22.23	A 36 Q-BF27	10	66252832861	8711479260209	127.00



## flexOvit GENERAL PURPOSE



- Sten / Gjutjärn
- Järnfri
- Mycket brett användningsområde

Dimension (mm) D x T x H	Specifikation	Förp.	Art. nr	EAN-kod	Pris kr
115 x 7.0 x 22.23	C 30 T-BF27	10	66252829597	8711479104992	44.80
125 x 7.0 x 22.23	C 30 T-BF27	10	66252829221	8711479105036	49.00
180 x 7.0 x 22.23	C 30 T-BF27	10	66252829246	8711479105074	75.40
230 x 7.0 x 22.23	C 30 T-BF27	10	66252833245	8711479305115	112.00



## Kapning – BF 41

### flexOvit LONG LIFE



- Stål
- Stor livslängd

Dimension (mm) D x T x H	Specifikation	Förp.	Art. nr	EAN-kod	Pris kr
115 x 2.0 x 22.23	A 30 V-BF41 EXTRA	25	66252950746	8711479120138	29.20
125 x 2.0 x 22.23	A 30 V-BF41 EXTRA	25	66252950747	8711479120671	31.20
150 x 2.0 x 22.23	A 30 V-BF41 EXTRA	25	66252920021	8711479121197	44.00
180 x 2.0 x 22.23	A 30 V-BF41 EXTRA	25	66252832610	8711479121609	51.00
230 x 2.0 x 22.23	A 30 V-BF41 EXTRA	25	66252829290	8711479122378	71.00
115 x 2.5 x 22.23	A 30 V-BF41 EXTRA	25	66252919980	8711479104909	30.20
125 x 2.5 x 22.23	A 30 V-BF41 EXTRA	25	66252920008	8711479104916	32.20
150 x 2.5 x 22.23	A 30 V-BF41 EXTRA	25	66252920022	8711479121319	46.00
180 x 2.5 x 22.23	A 30 V-BF41 EXTRA	25	66252920043	8711479103919	55.10
230 x 2.5 x 22.23	A 30 V-BF41 EXTRA	25	66252829289	8711479104930	75.00



### flexOvit LONG LIFE



- Stål / Rostfritt stål / Inox
- Järn-, svavel- och klorfri
- Stor livslängd

Dimension (mm) D x T x H	Specifikation	Förp.	Art. nr	EAN-kod	Pris kr
115 x 2.0 x 22.23	A 24 V-BF41 INOX	25	66252831036	8711479120190	30.20
125 x 2.0 x 22.23	A 24 V-BF41 INOX	25	66252829287	8711479120770	33.20
150 x 2.0 x 22.23	A 24 V-BF41 INOX	25	66252920020	8711479188749	41.80
180 x 2.0 x 22.23	A 24 V-BF41 INOX	25	66252919163	8711479121661	49.80
230 x 2.0 x 22.23	A 24 V-BF41 INOX	25	66252832614	8711479122453	70.20
115 x 2.5 x 22.23	A 24 V-BF41 INOX	25	66252829283	8711479120268	32.20
125 x 2.5 x 22.23	A 24 V-BF41 INOX	25	66252918947	8711479120916	35.20
150 x 2.5 x 22.23	A 24 V-BF41 INOX	25	66252918949	8711479121401	42.80
180 x 2.5 x 22.23	A 24 V-BF41 INOX	25	66252831060	8711479121821	52.50
230 x 2.5 x 22.23	A 24 V-BF41 INOX	25	66252829288	8711479122606	73.00



Dimension: D = Diameter, T = Tjocklek, H = Hål



# Skivor för vinkelslipmaskiner - Flexovit

## Kapning – BF 41 (forts)

**flexOvit** THIN CUT



- Stål / Rostfritt stål / Inox
- Järn-, svavel- och klorfri
- Enkel och snabb kapning

- Minimal risk för bränning
- Hög stabilitet

Dimension (mm) D x T x H	Specifikation	Förp.	Art. nr	EAN-kod	Pris kr
115 x 1.0 x 22.23	A 60 T-BF41	25	66252829282	8711479261640	31.20
115 x 1.6 x 22.23	A 46 T-BF41	25	66252833015	8711479331251	32.90
125 x 1.0 x 22.23	A 60 T-BF41	25	66252829285	8711479261725	32.90
125 x 1.6 x 22.23	A 46 T-BF41	25	66252833018	8711479331275	30.30
150 x 1.0 x 22.23	A 60 T-BF41	25	66252832962	8711479332494	38.90
150 x 1.6 x 22.23	A 46 T-BF41	25	66252832605	8711479121135	39.80
180 x 1.6 x 22.23	A 46 T-BF41	25	66252832606	8711479326752	40.60
230 x 1.9 x 22.23	A 46 T-BF41	25	66252829660	8711479326776	57.00

**flexOvit** GENERAL PURPOSE



- Stål / Rostfritt stål / Inox
- Järn-, svavel- och klorfri

- Brett användningsområde

Dimension (mm) D x T x H	Specifikation	Förp.	Art. nr	EAN-kod	Pris kr
100 x 2.5 x 16.0	A 30 S-BF41	25	66252829280	8711479103667	34.00
115 x 2.5 x 22.23	A 30 S-BF41	25	66252950914	8711479103674	30.20
125 x 2.5 x 22.23	A 30 S-BF41	25	66252920476	8711479120879	32.20
150 x 2.5 x 22.23	A 30 S-BF41	25	66252918948	8711479104923	38.30
180 x 2.5 x 22.23	A 30 S-BF41	25	66252829685	8711479121760	49.00
230 x 2.5 x 22.23	A 30 S-BF41	25	66252831080	8711479122545	64.90

## flexOvit ALU



- Sammansättning som motverkar igensättning och glasning
- Icke-järn metaller
- Järn-, svavel- och klorfri

Dimension (mm) D x T x H	Specifikation	Förp.	Art. nr	EAN-kod	Pris kr
115 x 1.0 x 22.23	A 60 Q-BF41	25	66252832590	8711479334740	35.10
115 x 1.6 x 22.23	A 46 Q-BF41	25	66252832919	8711479334764	35.10
125 x 1.0 x 22.23	A 60 Q-BF41	25	66252832598	8711479334788	37.00
125 x 1.6 x 22.23	A 46 Q-BF41	25	66252951061	8711479334801	35.70
180 x 1.6 x 22.23	A 46 Q-BF41	25	66252832925	8711479334825	43.80
230 x 1.9 x 22.23	A 46 Q-BF41	25	66252832924	8711479334849	61.20
100 x 2.5 x 16.0	A 36 Q-BF41	25	66252829292	8711479182044	33.20
115 x 2.5 x 22.23	A 36 Q-BF41	25	66252918923	8711479120213	30.20
125 x 2.5 x 22.23	A 36 Q-BF41	25	66252829286	8711479120930	32.20
150 x 2.5 x 22.23	A 36 Q-BF41	25	66252920029	8711479121425	45.10
180 x 2.5 x 22.23	A 36 Q-BF41	25	66252833020	8711479121739	53.10
230 x 2.5 x 22.23	A 36 Q-BF41	25	66252833021	8711479122507	71.00



## flexOvit GENERAL PURPOSE



- Sten / Gjutjärn
- Järnfri
- Brett användningsområde

Dimension (mm) D x T x H	Specifikation	Förp.	Art. nr	EAN-kod	Pris kr
115 x 3.0 x 22.23	C 30 S-BF41	25	66252918959	8711479103704	24.20
125 x 3.0 x 22.23	C 30 S-BF41	25	66252918960	8711479103711	26.60
150 x 3.0 x 22.23	C 30 S-BF41	25	66252918827	8711479134883	36.20
180 x 3.0 x 22.23	C 30 S-BF41	25	66252829662	8711479103728	44.00
230 x 3.0 x 22.23	C 30 S-BF41	25	66252950760	8711479103735	58.50



Dimension: D = Diameter, T = Tjocklek, H = Hål

## Kapning - BF 42



**flexovit** LONG LIFE



- Stål
- Stor livslängd

Dimension (mm) D x T x H	Specifikation	Förp.	Art. nr	EAN-kod	Pris kr
115 x 2.5 x 22.23	A 30 V-BF42 EXTRA	25	66252832551	8711479104985	31.20
125 x 2.5 x 22.23	A 30 V-BF42 EXTRA	25	66252832553	8711479105005	34.00
150 x 2.5 x 22.23	A 30 V-BF42 EXTRA	25	66252833007	8711479107627	46.00
180 x 2.5 x 22.23	A 30 V-BF42 EXTRA	25	66252832559	8711479105067	54.00
230 x 2.5 x 22.23	A 30 V-BF42 EXTRA	25	66252831194	8711479326813	78.00

**flexovit** LONG LIFE



- Rostfritt stål / Inox
- Järn-, svavel- och klorfri
- Stor livslängd

Dimension (mm) D x T x H	Specifikation	Förp.	Art. nr	EAN-kod	Pris kr
100 x 2.5 x 16.0	A 24 V-BF42 INOX	25	66252919004	8711479259203	37.10
115 x 2.5 x 22.23	A 24 V-BF42 INOX	25	66252831164	8711479184000	34.00
125 x 2.5 x 22.23	A 24 V-BF42 INOX	25	66252831174	8711479184024	36.20
150 x 2.5 x 22.23	A 24 V-BF42 INOX	25	66252833234	8711479237690	53.10
180 x 2.5 x 22.23	A 24 V-BF42 INOX	25	66252833009	8711479184048	49.70
230 x 2.5 x 22.23	A 24 V-BF42 INOX	25	66252832566	8711479187117	66.40
115 x 3.0 x 22.23	A 24 V-BF42 INOX	25	66252831169	8711479106460	36.20
125 x 3.0 x 22.23	A 24 V-BF42 INOX	25	66252831178	8711479106958	38.20
180 x 3.0 x 22.23	A 24 V-BF42 INOX	25	66252831188	8711479107931	50.40
230 x 3.4 x 22.23	A 24 V-BF42 INOX	25	66252831197	8711479109454	73.50

**flexovit** GENERAL PURPOSE



- Stål / Rostfritt stål / Inox
- Järn-, svavel- och klorfri
- Brett användningsområde

Dimension (mm) D x T x H	Specifikation	Förp.	Art. nr	EAN-kod	Pris kr
100 x 3.4 x 16.0	A 30 S-BF42	25	66252831155	8711479106019	36.20
115 x 3.4 x 22.23	A 30 S-BF42	25	66252831167	8711479103889	34.00
125 x 3.4 x 22.23	A 30 S-BF42	25	66252831176	8711479107061	36.20
150 x 3.4 x 22.23	A 30 S-BF42	25	66252832557	8711479105043	51.00
180 x 3.4 x 22.23	A 30 S-BF42	25	66252831186	8711479103933	60.10
230 x 3.4 x 22.23	A 30 S-BF42	25	66252831198	8711479109591	81.90

## flexOvit ALU



- Icke-järn metaller
- Järn-, svavel- och klorfri

- Sammansättning som motverkar igensättning och glasning

Dimension (mm) D x T x H	Specifikation	Förp.	Art. nr	EAN-kod	Pris kr
100 x 3.0 x 16.0	A 36 Q-BF42	25	66252918941	8711479105975	45.10
115 x 3.0 x 22.23	A 36 Q-BF42	25	66252950734	8711479106408	32.20
125 x 3.0 x 22.23	A 36 Q-BF42	25	66252950736	8711479106910	34.00
180 x 3.0 x 22.23	A 36 Q-BF42	25	66252832892	8711479107856	57.10
230 x 3.0 x 22.23	A 36 Q-BF42	25	66252829416	8711479109515	78.00

## flexOvit GENERAL PURPOSE



- Sten / Gjutjärn
- Järnfri

- Brett användningsområde

Dimension (mm) D x T x H	Specifikation	Förp.	Art. nr	EAN-kod	Pris kr
115 x 3.4 x 22.23	C 30 T-BF42	25	66252833002	8711479103872	33.20
125 x 3.4 x 22.23	C 30 T-BF42	25	66252833003	8711479105012	36.20
180 x 3.4 x 22.23	C 30 T-BF42	25	66252833012	8711479103940	58.10
230 x 3.4 x 22.23	C 30 T-BF42	25	66252831199	8711479105098	81.90



## Slipning - BF 27



### **SPEEDO FLEX** A 24/30 S-BF27



- Stål / Rostfritt stål / Inox

- Järn-, svavel- och klorfri

Dimension (mm) D x T x H	Specifikation	Förp.	Art. nr	EAN-kod	Pris kr
100 x 4.0 x 16.0	A 24/30 S-BF27	20	66252919641	8711479316210	30.20
115 x 4.0 x 22.23	A 24/30 S-BF27	20	66252919649	8711479311802	28.10
125 x 4.0 x 22.23	A 24/30 S-BF27	20	66252832555	8711479311819	30.20
180 x 4.0 x 22.23	A 24/30 S-BF27	20	66252832561	8711479311826	51.10
230 x 4.0 x 22.23	A 24/30 S-BF27	20	66252919707	8711479311840	76.60

### **SPEEDO FLEX** A 24/30 Q-BF27



- Stål / Rostfritt stål / Inox

- Järn-, svavel- och klorfri

Dimension (mm) D x T x H	Specifikation	Förp.	Art. nr	EAN-kod	Pris kr
100 x 6.4 x 16.0	A 24/30 Q-BF27	10	66252919737	8711479327407	33.40
115 x 6.4 x 22.23	A 24/30 Q-BF27	10	66252832575	8711479327421	33.40
125 x 6.4 x 22.23	A 24/30 Q-BF27	10	66252832577	8711479327445	35.90
150 x 6.4 x 22.23	A 24/30 Q-BF27	10	66252832579	8711479327469	53.90
180 x 6.4 x 22.23	A 24/30 Q-BF27	10	66252832581	8711479326820	50.50
230 x 6.4 x 22.23	A 24/30 Q-BF27	10	66252919152	8711479327483	81.20

## Kapning - BF 41

**SPEEDO FLEX** A 46/60 V-BF41 INOX



• Stål / Rostfritt stål / Inox

• Järn-, svavel- och klorfri

Dimension (mm) D x T x H	Specifikation	Förp.	Art. nr	EAN-kod	Pris kr
115 x 1.0 x 22.23	A 46/60 V-BF41 INOX	25	66252832591	8711479303999	22.40
115 x 1.6 x 22.23	A 30/46 V-BF41 INOX	25	66252832596	8711479302015	22.30
125 x 1.0 x 22.23	A 46/60 V-BF41 INOX	25	66252832600	8711479304019	22.30
125 x 1.6 x 22.23	A 30/46 V-BF41 INOX	25	66252832388	8711479302039	22.50
150 x 1.6 x 22.23	A 30/46 V-BF41 INOX	25	66252920018	8711479326691	29.00
180 x 1.6 x 22.23	A 30/46 V-BF41 INOX	25	66252832608	8711479326714	30.20
230 x 1.9 x 22.23	A 30/46 V-BF41 INOX	25	66252832611	8711479326738	43.30



**SPEEDO FLEX** A 24/30 S-BF41



• Stål / Rostfritt stål / Inox

• Järn-, svavel- och klorfri

Dimension (mm) D x T x H	Specifikation	Förp.	Art. nr	EAN-kod	Pris kr
115 x 2.0 x 22.23	A 24/30 S-BF41	25	66252832597	8711479311864	23.40
125 x 2.0 x 22.23	A 24/30 S-BF41	25	66252832604	8711479311871	25.00
180 x 2.0 x 22.23	A 24/30 S-BF41	25	66252832609	8711479311888	35.60
230 x 2.0 x 22.23	A 24/30 S-BF41	25	66252832612	8711479305122	49.90
115 x 2.5 x 22.23	A 24/30 S-BF41	25	66252919983	8711479104077	23.40
125 x 2.5 x 22.23	A 24/30 S-BF41	25	66252920012	8711479104084	25.00
150 x 2.5 x 22.23	A 24/30 S-BF41	25	66252920027	8711479316449	29.30
180 x 2.5 x 22.23	A 24/30 S-BF41	25	66252920041	8711479104091	35.10
230 x 2.5 x 22.23	A 24/30 S-BF41	25	66252833274	8711479104107	47.30



## Kapning - BF 42

**SPEEDO FLEX** A 24/30 S-BF42



• Stål / Rostfritt stål / Inox

• Järn-, svavel- och klorfri

Dimension (mm) D x T x H	Specifikation	Förp.	Art. nr	EAN-kod	Pris kr
100 x 2.5 x 16.0	A 24/30 S-BF42	25	66252919640	8711479182099	28.20
115 x 2.5 x 22.23	A 24/30 S-BF42	25	66252832552	8711479104220	25.00
125 x 2.5 x 22.23	A 24/30 S-BF42	25	66252832554	8711479104633	27.20
180 x 2.5 x 22.23	A 24/30 S-BF42	25	66252832560	8711479104237	43.40
230 x 2.5 x 22.23	A 24/30 S-BF42	25	66252832571	8711479104244	59.20
230 x 3.0 x 22.23	A 24/30 S-BF42	25	66252832568	8711479311833	63.90



Dimension: D = Diameter, T = Tjocklek, H = Hål



# Skivor för raka maskiner

## Slipning - BF 27



### flexOvit GENERAL PURPOSE



- Stål / Rostfritt stål / Inox
- Järn-, svavel- och klorfri
- Brett användningsområde

Dimension (mm) D x T x H	Specifikation	Förp.	Art. nr	EAN-kod	Pris kr
76 x 4.5 x 10.0	A 30 S-BF27	50	66252919030	8711479105623	47.20
76 x 7.0 x 10.0	A 30 S-BF27	50	66252829279	8711479105661	47.20

## Kapning - BF 41



- För stål och rostfritt stål / Inox
- Överträffad livslängd och mycket snabb kapning
- Högt stabilitet, låg vibrationsnivå och liten dammutveckling
- Mindre materialförluster samt fina och rena snitt
- Ger lägre total kapkostnad

Dimension (mm) D x T x H	Specifikation	Förp.	Art. nr	EAN-kod	Pris kr
76 x 1.0 x 10	ZA 60 Y-BF41	25	66252840230	8711479564567	27.90

### flexOvit GENERAL PURPOSE



- Stål / Rostfritt stål / Inox
- Järn-, svavel- och klorfri
- Brett användningsområde

Dimension (mm) D x T x H	Specifikation	Förp.	Art. nr	EAN-kod	Pris kr
76 x 2.0 x 6.0	A 30 S-BF41	100	66252919946	8711479119286	25.80
76 x 2.0 x 8.0	A 30 S-BF41	100	66252919947	8711479119309	25.80
76 x 2.0 x 10.0	A 30 S-BF41	100	66252950745	8711479119347	25.80

### flexOvit THIN CUT



- Stål / Rostfritt stål / Inox
- Järn-, svavel- och klorfri
- Enkel och snabb kapning
- Minimal risk för bränning
- Högt stabilitet

Dimension (mm) D x T x H	Specifikation	Förp.	Art. nr	EAN-kod	Pris kr
76 x 1.0 x 6.0	A 60 T-BF41	100	66252919378	8711479119088	25.80
76 x 1.0 x 8.0	A 60 T-BF41	100	66252919940	8711479329449	25.80
76 x 1.0 x 10.0	A 60 T-BF41	100	66252833014	8711479119149	25.80
76 x 1.6 x 6.0	A 46 T-BF41	100	66252919000	8711479119187	25.80
76 x 1.6 x 8.0	A 46 T-BF41	100	66252919944	8711479329463	25.80
76 x 1.6 x 10.0	A 46 T-BF41	100	66252833237	8711479119224	25.80

### flexOvit SPINDLAR FÖR SMÅ KAPSKIVOR



- För fastsättning av små kapskivor

Dimension (mm)	Förp.	Art. nr	EAN-kod	Pris kr
Skaft 6/6	1	07660739614	8711479407673	323.00
Skaft 6/8	1	07660739616	8711479407697	323.00
Skaft 6/10	1	07660739615	8711479407680	323.00



# Skivor för gjuterier

## Slipning - BF 27



### flexOvit Foundry ZA 203 R



- Hårdhet: Medium
- Stål / Seg- och gråjärn
- Optimerad för maskiner med hög effekt (> 3 kW)

Dimension (mm) D x T x H	Specifikation	Förp.	Art. nr	EAN-kod	Pris kr
115 x 7.0 x 22.23	ZA 203 R-BF27	10	66252829207	8711479334955	66.60
125 x 7.0 x 22.23	ZA 203 R-BF27	10	66252829222	8711479260926	73.90
180 x 7.0 x 22.23	ZA 203 R-BF27	10	66252829247	8711479261077	126.00
230 x 7.0 x 22.23	ZA 203 R-BF27	10	66252832573	8711479240126	188.00

### flexOvit Foundry ZA 24 R INOX



- Hårdhet: Medium
- Stål / Seg- och gråjärn
- Järn-, svavel- och klorfri
- Optimerad för maskiner med hög effekt (> 3 kW)

Dimension (mm) D x T x H	Specifikation	Förp.	Art. nr	EAN-kod	Pris kr
180 x 7.5 x 22.23	ZA 24 R-BF27 INOX	10	66252833222	8711479304392	126.00
230 x 7.5 x 22.23	ZA 24 R-BF27 INOX	10	66252832955	8711479304415	188.00

### flexOvit Foundry ZA 30 S



- Hårdhet: Medium
- Stål / Seg- och gråjärn

Dimension (mm) D x T x H	Specifikation	Förp.	Art. nr	EAN-kod	Pris kr
230 x 4.0 x 22.23	ZA 30 S-BF27	20	66252919708	8711479109973	115.00
230 x 4.5 x 22.23	ZA 30 S-BF27	20	66252829252	8711479243165	132.00
230 x 5.0 x 22.23	ZA 30 S-BF27	10	66252919711	8711479334931	155.00

## Kapskivor och navrondeller



Dimension: D = Diameter, T = Tjocklek, H = Hål



## Skivor för gjuterier

### Slipning - BF 41 & BF 42

**flexOvit** Foundry ZA 203 T



- Hårdhet: Hård

- Seg- och gråjärn

Dimension (mm) D x T x H	Specifikation	Förp.	Art. nr	EAN-kod	Pris kr
230 x 3.4 x 22.23	ZA 203 T-BF42	25	66252950768	8711479186257	102.00

**flexOvit** Foundry ZAC 24 S



- Hårdhet: Medium
- Specialkombination av zirkon, aluminiumoxid och kiselkarbid

- Stål / Aluminium / Vit- och gråjärn

Dimension (mm) D x T x H	Specifikation	Förp.	Art. nr	EAN-kod	Pris kr
230 x 2.5 x 22.23	ZAC 24 S-BF41	25	66252919222	8711479122705	66.60
230 x 3.0 x 22.23	ZAC 24 S-BF41	25	66252920075	8711479123078	78.30
230 x 3.4 x 22.23	ZAC 24 S-BF42	25	66252829573	8711479336997	73.90

# Skivor för rälskapning

## Kapning - BF 41

### flexovit ZA 24 Q-BF41 HARD



- Räls / Stål
- Hårdhet: Hård
- Specialkombination av zirkon och aluminiumoxid
- Rena och raka snitt
- Snabb- och friskärande
- Stor livslängd
- Avsedd för bensindrivna och elektriska rälskapmaskiner med fastspänningsanordning
- 300 mm diameter: 80 m/s
- 356/406 mm diameter: 100 m/s

Dimension (mm) D x T x H	Specifikation	Förp.	Art. nr	EAN-kod	Pris kr
300 x 3.5 x 22.23	ZA 24 Q-BF41/80 Rail Cut Hard	10	66252920092	8711479338168	191.00
356 x 4.0 x 22.23	ZA 24 Q-BF41/100 Rail Cut Hard	10	66252920150	8711479355882	330.00
356 x 4.0 x 25.4	ZA 24 Q-BF41/100 Rail Cut Hard	10	66252833001	8711479338229	326.00
406 x 4.0 x 25.4	ZA 24 Q-BF41/100 Rail Cut Hard	10	66252833112	8711479338281	403.00

### flexovit A 24 Q-BF41 MEDIUM



- Räls / Stål
- Hårdhet: Medium
- Rena och raka snitt
- Snabb- och friskärande
- Avsedd för bensindrivna och elektriska rälskapmaskiner med fastspänningsanordning
- 300 mm diameter: 80 m/s
- 356/406 mm diameter: 100 m/s

Dimension (mm) D x T x H	Specifikation	Förp.	Art. nr	EAN-kod	Pris kr
300 x 3.5 x 22.23	A 24 Q-BF41/80 Rail Cut Medium	10	66252920091	8711479338144	114.00
356 x 4.0 x 20.0	A 24 Q-BF41/100 Rail Cut Medium	10	66252920149	8711479378669	205.00
356 x 4.0 x 22.23	A 24 Q-BF41/100 Rail Cut Medium	10	66252921826	8711479391347	188.00
356 x 4.0 x 25.4	A 24 Q-BF41/100 Rail Cut Medium	10	66252832796	8711479338205	202.00
406 x 4.0 x 25.4	A 24 Q-BF41/100 Rail Cut Medium	10	66252832954	8711479338267	292.00

### flexovit A 24 P-BF41 SOFT



- Räls / Stål
- Järnfri
- Hårdhet: Mjuk
- Rena och raka snitt
- Snabb- och friskärande
- Avsedd för bensindrivna och elektriska rälskapmaskiner med fastspänningsanordning
- 300 mm diameter: 80 m/s
- 356/406 mm diameter: 100 m/s

Dimension (mm) D x T x H	Specifikation	Förp.	Art. nr	EAN-kod	Pris kr
300 x 3.5 x 22.23	A 24 P-BF41/80 Rail Cut Soft	10	66252920090	8711479338120	124.00
356 x 4.0 x 25.4	A 24 P-BF41/100 Rail Cut Soft	10	66252833233	8711479338182	208.00
406 x 4.0 x 25.4	A 24 P-BF41/100 Rail Cut Soft	10	66252920164	8711479338243	303.00



Dimension: D = Diameter, T = Tjocklek, H = Hål



# Stora kapskivor

## Bensindrivna maskiner - BF 41

### flexOvit A 30 S-BF41



- Stål / Rostfritt stål / Inox
- Järn-, svavel- och klorfri
- Stor livslängd
- Snabb- och friskärande

- 300 mm diameter: 80 m/s
- 356 mm diameter: 100 m/s
- Bensindrivna och elektriska kapmaskiner

Dimension (mm) D x T x H	Specifikation	Förp.	Art. nr	EAN-kod	Pris kr
300 x 3.5 x 20.0	A 30 S-BF41/80	10	66252918950	8711479338304	112.00
300 x 3.5 x 22.23	A 30 S-BF41/80	10	66252918951	8711479338328	112.00
300 x 3.5 x 25.4	A 30 S-BF41/80	10	66252918952	8711479338571	112.00
356 x 4.0 x 20.0	A 30 S-BF41/100	10	66252920154	8711479338359	188.00
356 x 4.0 x 22.23	A 30 S-BF41/100	10	66252920155	8711479338373	188.00
356 x 4.0 x 25.4	A 30 S-BF41/100	10	66252918956	8711479338397	188.00

### flexOvit C 30 S-BF41



- Sten / Betong / Murverk
- Järnfri
- Stor livslängd
- Snabb- och friskärande

- 300 mm diameter: 80 m/s
- 356 mm diameter: 100 m/s
- Bensindrivna och elektriska kapmaskiner

Dimension (mm) D x T x H	Specifikation	Förp.	Art. nr	EAN-kod	Pris kr
300 x 3.5 x 20.0	C 30 S-BF41/80	10	66252951158	8711479338410	119.00
300 x 3.5 x 22.23	C 30 S-BF41/80	10	66252951156	8711479338434	119.00
300 x 3.5 x 25.4	C 30 S-BF41/80	10	66252951157	8711479338458	119.00
356 x 4.0 x 20.0	C 30 S-BF41/100	10	66252920237	8711479338472	196.00
356 x 4.0 x 22.23	C 30 S-BF41/100	10	66252920238	8711479338496	195.00
356 x 4.0 x 25.4	C 30 S-BF41/100	10	66252918961	8711479338519	196.00

### SPEEDO FLEX A 24/30 S-BF41



- Stål / Rostfritt stål / Inox
- Järn-, svavel- och klorfri

- 80 m/s
- Bensindrivna och elektriska kapmaskiner

Dimension (mm) D x T x H	Specifikation	Förp.	Art. nr	EAN-kod	Pris kr
300 x 3.5 x 20.0	A 24/30 S-BF41/80	10	66252920115	8711479302800	112.00
300 x 3.5 x 22.23	A 24/30 S-BF41/80	10	66252831103	8711479302824	112.00
300 x 3.5 x 25.4	A 24/30 S-BF41/80	10	66252833022	8711479291692	112.00

## Kapmaskiner - BF 41

**flexovit** A 30 S-BF41



- Stål / Rostfritt stål / Inox
- Järn-, svavel- och klorfri
- Stor livslängd
- Snabb- och friskärande
- Kallskärande - minimal bränning
- Hög stabilitet ger raka snitt
- Avsedd för små elektriska och stationära maskiner
- Maximal säkerhet tack vare 2 lagars armering
- 80 m/s

Dimension (mm) D x T x H	Specifikation	Förp.	Art. nr	EAN-kod	Pris kr
300 x 2.6 x 25.4	A 30 S-BF41/80	10	66252920082	8711479338533	100.00
300 x 2.6 x 32.0	A 30 S-BF41/80	10	66252920084	8711479350276	141.00
356 x 2.6 x 25.4	A 30 S-BF41/80	10	66252918953	8711479338557	161.00
356 x 2.6 x 32.0	A 30 S-BF41/80	10	66252833057	8711479356087	165.00
406 x 3.2 x 25.4	A 30 S-BF41/80	10	66252918957	8711479356100	258.00
406 x 3.2 x 32.0	A 30 S-BF41/80	10	69936617084	8711479335082	247.00

**SPEEDO FLEX** A 24/30 S-BF41



- Stål / Rostfritt stål / Inox
- Järn-, svavel- och klorfri
- 80 m/s
- Avsedd för små elektriska maskiner

Dimension (mm) D x T x H	Specifikation	Förp.	Art. nr	EAN-kod	Pris kr
300 x 2.6 x 25.4	A 24/30 S-BF41/80	10	66252832864	8711479123610	100.00
356 x 2.6 x 25.4	A 24/30 S-BF41/80	10	66252831130	8711470114457	161.00

## Kapskivor och navrondeller



Dimension: D = Diameter, T = Tjocklek, H = Hål

**flexovit**



## Stora kapskivor

### Stationära maskiner - BF 41

**flexOvit** A 30 S-BF41



- Stål / Rostfritt stål / Inox
- Järn-, svavel- och klorfri
- Stor livslängd
- Snabb- och friskärande

- Kallskärande - minimal bränning
- Hög stabilitet ger raka snitt
- Avsedd för stationära maskiner
- 80 m/s

Dimension (mm) D x T x H	Specifikation	Förp.	Art. nr	EAN-kod	Pris kr
300 x 3.5 x 22.23	A 30 S-BF41/80	10	66252920097	8711479355929	111.00
300 x 3.5 x 25.4	A 30 S-BF41/80	10	66252920098	8711479355943	111.00
300 x 3.5 x 32.0	A 30 S-BF41/80	10	66252920100	8711479355967	162.00
356 x 3.5 x 25.4	A 30 S-BF41/80	10	66252918954	8711479355981	174.00
356 x 3.5 x 32.0	A 30 S-BF41/80	10	66252920130	8711479356001	171.00
406 x 4.0 x 25.4	A 30 S-BF41/80	10	66252920168	8711479356025	277.00
406 x 4.0 x 32.0	A 30 S-BF41/80	10	66252832996	8711479356049	278.00
406 x 4.0 x 40.0	A 30 S-BF41/80	10	66252920169	8711479356063	278.00

### Rescue - BF 41

**flexOvit** AC 30 S-BF 41



- För kapning i alla slags material som metall, sten, betong, asfalt, räls, glas och PVC i samband med räddningsaktioner. Speciell slipmedelssammansättning med premium aluminiumoxid och kiselkarbid.
- Snabb- och friskärande

- Extremt kraftiga armeringar ger pålitlig, stabil och säker kapning
- Optimerad för kraftfulla bensindrivna kapmaskiner för räddningsändamål
- 100 m/s

Dimension (mm) D x T x H	Specifikation	Förp.	Art. nr	EAN-kod	Pris kr
300 x 4.0 x 25.4	AC 30 S-BF41/100	10	66252920112	8711479348211	129.00
356 x 4.0 x 25.4	AC 30 S-BF41/100	10	66252920158	8711479348235	195.00
406 x 4.5 x 25.4	AC 30 S-BF41/100	10	66252920179	8711479348259	291.00

# Diamant- kapklingor



Att välja rätt produkt	104
Vinkelslipmaskiner	105
Bordsågar	110
Bensindrivna maskiner samt golv- och vägsågar	112

# Diamant- kapklingor

## MATERIALETS NÖTNING

- 1 Hårda material, ej nötande
- 2 Mellanhårda material, något nötande
- 3 Mjuka material, mycket nötande

# Att välja rätt produkt

	RÖD	GRÖN										GUL	ORANGE				BLÅ					SVART		
	Mega-Line Laser MP	Mega-Line Turbo Plus	Flexovit Turbo Granit	Flexovit Laser Turbo Granit	Flexovit Laser GP	Flexovit Pro Surf	Speedoflex Laser GP	Speedoflex TURBO	Speedoflex UNI	Mortar Raker	Silent MAXX	Mega-Line Low Noise	Flexovit Laser Concrete	Flexom MR / CG Turbo	Speedoflex Concrete	Mega-Line Thin Cut Plus	Flexovit Ceram	Flexovit Thin Cut	Flexovit Tile	Speedoflex Tile	Flexovit Laser AS	Speedoflex Asphalt	Materialets nötning	
Natursten, nötande	●	○	●	●				●															3	
Asfalt	●																				●	●	3	
Tegel	●	●	●	●	●	●	●	●	●	●	●	●		●									1	
Jäsbetong	●	○	●	●	●	●	●	○	○	●	●	●		●									2	
Kakel & Klinker		●	●	●		●		○							●	●	●	●	●	○			1	
Takpannor i tegel	●	●	●	●	●		●	●	●		○	●		●									1	
Betong	●	●	●	●	●	●	●	○	●	●	●	●	●	●									1	
Betongsten	●	●	●	●	●		●	●	●	●	●	●		●									2	
Betonggolv	●	●	●	●	●		○	●	○	○		●	●	●									2	
Betongrör	●	●	●	●	●		●	●	●	●	●	●		●									2	
Takpannor i betong	●	●	●	●	●		●	●	●	●	●												2	
Gjutjärn	●											○		○									1	
Granit	●	●	●	●	●	●		○		●	●	●	●	●									1	
Obrunnen betong																					○	○	3	
Hård natursten	●	●	●	●	○	●	○	○	○	○	●												2	
Hårt taktegel	●	●	●	●	●			○			●												1	
Kantsten	●	●	●	●	●	●	●	●	●	●	●	●		●									1	
Täljsten	●	●			●	●	●	●	●	●													2	
Marmor	○	○	●	●	○	●	○	○	○	○			●		●	●	●	○					1	
Murverk	●	○					○	●	○	○	●	●											2	
Porcelain					●										●	●	●	●	○				1	
Klinker i natursten		●	●	●		●		○							●	●	●	●	●	○			1	
Eldfast tegel		●	●	●	○			●															2	
Armerad betong	●	●	●	●	●		●	○	●	●	●	●		●									1	
Sandsten	●	●	●	●	●			○				●	●		●								2	
Tegelrör	●	●			○	●	○	●			●	●	●	●									2	
Stål	●																						1	
Terrazo						●				●			●										1	
Gårdssten i betong	●	●	●	●	●		●	●	○	○	●	●	●	●									1	

## REKOMMENDATIONER

- Rekommenderas starkt    ● Rekommenderas    ○ Kan användas tillfälligt



# Vinkelslipmaskiner

## Allmän Kapning & Granit



### Mega-Line TURBO PLUS



- Sintrade segment
- Hel veckad bana

- Vågformat och förstärkt stamblad
- Maximal arbetshastighet 80 m/s

- Tegel, takpannor i tegel, betong, betongsten, betongrör, takpannor i betong, hård natursten, kantsten, täljsten, eldfast tegel, armerad betong, sandsten, gårdssten i betong

- Kakel & klinker, betonggolv, granit, klinker i natursten, tegelrör
- Natursten (nötande), jäsbetong, marmor, murverk

Dimension (mm) D x S x T x H	Förp.	Art. nr	EAN-kod	Pris kr
125 x 12 x 2.4 x 22.23	1	70184623437	5450248233848	1 240.00
230 x 12 x 2.9 x 22.23	1	70184623438	5450248233855	2 140.00

### flexOvit LASER GP



- Lasersvetsade segment
- Segmenterad bana

- Slätt stamblad
- Max arbetshastighet 80 m/s

- Tegel, takpannor i tegel, betong, betongsten, betongrör, takpannor i betong, kantsten, täljsten, armerad betong, sandsten, gårdssten i betong

- Jäsbetong, betonggolv, granit, hårt taktegel
- Hård natursten, marmor, eldfast tegel, tegelrör

Dimension (mm) D x S x T x H	Förp.	Art. nr	EAN-kod	Pris kr
115 x 10 x 2.2 x 22.23	1	70184626410	5450248350408	482.00
125 x 10 x 2.2 x 22.23	1	70184626411	5450248350415	540.00
150 x 10 x 2.5 x 22.23	1	70184626412	5450248350422	610.00
180 x 10 x 2.5 x 22.23	1	70184626413	5450248350439	821.00
230 x 10 x 2.5 x 22.23	1	70184626414	5450248350446	1 050.00

### flexOvit TURBO GRANIT



- Sintrade segment
- Hel veckad bana

- Vågformat stamblad
- Max arbetshastighet 80 m/s

- Tegel, takpannor i tegel, takpannor i betong, granit, kantsten

- Natursten (nötande), jäsbetong, kakel & klinker, betong, betongsten, betonggolv, betongrör, hård natursten, hårt taktegel, marmor, klinker i natursten, eldfast tegel, armerad betong, sandsten, gårdssten i betong

Dimension (mm) D x S x T x H	Förp.	Art. nr	EAN-kod	Pris kr
115 x 9 x 2.2 x 22.23	1	70184623406	5450248233541	1 225.00
125 x 9 x 2.2 x 22.23	1	70184623407	5450248233558	1 285.00
230 x 9 x 3.0 x 22.23	1	70184623408	5450248233565	2 245.00
230 x 9 x 3.0 x 22.23 och Alu-Fläns	1	70184623409	5450248233572	2 605.00

## Diamant-kapklingsor

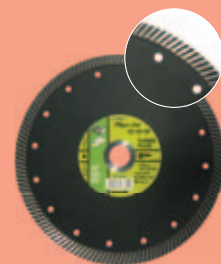

● Rekommenderas starkt    ● Rekommenderas    ○ Kan användas tillfälligt

Dimension: D = Diameter, S = Segmenthöjd, T = Tjocklek, H = Hål

**flexOvit**



## Vinkelslipmaskiner

### Allmän Kapning & Granit (forts.)



#### flexovit LASER TURBO GRANIT



- Lasersvetsade sement
- Segmenterad veckad bana

- Mycket hög kaphastighet och stor livslängd
- Maximal arbetshastighet 80 m/s

- Tegel, takpannor i tegel, takpannor i betong, granit, kantsten

- Natursten (nötande) jäsbetong, kakel & klinker, betong, betongsten, betonggolv, betongrör, hård natursten, hårt taktegel, marmor, klinker i natursten, eldfast tegel, armerad betong, sandsten, gårdssten i betong

Dimension (mm) D x S x T x H	Förp.	Art. nr	EAN-kod	Pris kr
115 x 12 x 2.2 x 22.23	1	70184626156	5450248348788	646.00
125 x 12 x 2.2 x 22.23	1	70184626157	5450248348795	833.00
230 x 15 x 3 x 22.23	1	70184626160	5450248348825	1 385.00

#### SPEEDO FLEX LASER GP



- Lasersvetsade segment
- Segmenterad bana

- Slätt stamblad
- Max arbetshastighet 80 m/s

- Tegel, takpannor i tegel, betong, betongsten, betongrör, takpannor i betong, kantsten, täljsten, armerad betong

- Jäsbetong, gårdssten i betong
- Betonggolv, hård natursten, marmor, murverk, tegelrör

Dimension (mm) D x S x T x H	Förp.	Art. nr	EAN-kod	Pris kr
115 x 7 x 2.2 x 22.23	1	70184623387	5450248233350	436.00
125 x 7 x 2.2 x 22.23	1	70184623388	5450248233367	480.00
230 x 7 x 2.5 x 22.23	1	70184623389	5450248233374	853.00

#### SPEEDO FLEX TURBO



- Sintrade segment
- Hel veckad bana

- Perforerat stamblad
- Max arbetshastighet 80 m/s

- Natursten (nötande), tegel, jäsbetong, takpannor i tegel, betongsten, betonggolv, betongrör, takpannor i betong, kantsten, täljsten, murverk, eldfast tegel, tegelrör, gårdssten i betong

- Kakel & klinker, betong, granit, hård natursten, hårt taktegel, marmor, klinker i natursten, armerad betong, sandsten

Dimension (mm) D x S x T x H	Förp.	Art. nr	EAN-kod	Pris kr
115 x 10 x 2.1 x 22.23	1	70184623377	5450248233268	181.00
125 x 10 x 2.2 x 22.23	1	70184623378	5450248233275	241.00
230 x 10 x 2.6 x 22.23	1	70184623380	5450248233299	609.00

## SPEEDO FLEX UNI



- Sintrade segment
- Segmenterad bana
- Tegel, takpannor i tegel, betongrör, takpannor i betong
- Slätt stamblad
- Max arbetshastighet 80 m/s
- Betong, betongsten, kantsten, täljsten, armerad betong
- Jäsbetong, betonggolv, hård natursten, marmor, murverk, gårdssten i betong

Dimension (mm) D x S x T x H	Förp.	Art. nr	EAN-kod	Pris kr
115 x 10 x 2.0 x 22.23	1	70184623382	5450248233305	171.00
125 x 10 x 2.1 x 22.23	1	70184623383	5450248233312	206.00
150 x 10 x 2.3 x 22.23	1	70184623384	5450248233329	299.00
180 x 10 x 2.4 x 22.23	1	70184623385	5450248233343	380.00
230 x 10 x 2.5 x 22.23	1	70184623386	5450248233336	517.00

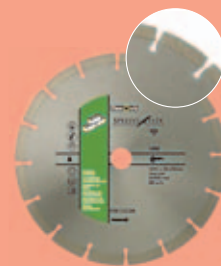

## Kakel & Klinker

### Maga-Line THIN CUT PLUS



- Sintrade segment
- Hel veckad bana, extra tunn
- Kakel & klinker, marmor, porslin, klinker i natursten
- Förstärkt stamblad med extra fläns
- Max arbetshastighet 80 m/s

Dimension (mm) D x S x T x H	Förp.	Art. nr	EAN-kod	Pris kr
115 x 10.5 x 1.2 x 22.23	1	70184623444	5450248233909	1 150.00
125 x 10.5 x 1.2 x 22.23	1	70184623445	5450248233916	1 280.00



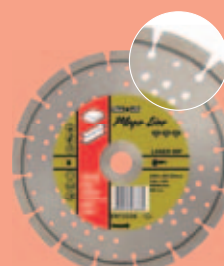
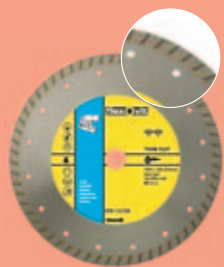

## Vinkelslipmaskiner

### Kakel & Klinker (forts.)

#### flexOvit THIN CUT



- Sintrade segment
- Hel veckad bana, extra tunn
- Perforerat stamblad
- Max arbetshastighet 80 m/s

Kakel & klinker, porslin, klinker i natursten

Marmor

Dimension (mm) D x S x T x H	Förp.	Art. nr	EAN-kod	Pris kr
115 x 8 x 1.4 x 22.23	1	70184623420	5450248233688	273.00
125 x 8 x 1.4 x 22.23	1	70184623421	5450248233695	330.00

#### flexOvit TILE



- Sintrade segment
- Hel slät bana
- Slätt stamblad
- Max arbetshastighet 80 m/s

Kakel & klinker, klinker i natursten

Porslin

Marmor

Dimension (mm) D x S x T x H	Förp.	Art. nr	EAN-kod	Pris kr
115 x 7 x 1.5 x 22.23	1	70184623413	5450248233619	162.00
125 x 7 x 1.5 x 22.23	1	70184623414	5450248233626	245.00
180 x 7 x 1.7 x 22.23	1	70184623415	5450248233633	465.00

#### SPEEDO FLEX TILE



- Sintrade segment
- Hel slät bana
- Slätt stamblad
- Max arbetshastighet 80 m/s

Kakel & klinker, klinker i natursten

Porslin

Dimension (mm) D x S x T x H	Förp.	Art. nr	EAN-kod	Pris kr
115 x 7 x 1.8 x 22.23	1	70184623390	5450248233381	145.00
125 x 7 x 1.8 x 22.23	1	70184623391	5450248233398	172.00
180 x 25.4/22.23	1	70184623392	5450248233404	311.00

### Stål & Armerad Betong



#### Mega-Line LASER MP



- Lasersvetsade segment
- Segmenterad bana
- Perforerat stamblad
- Max arbetshastighet 80 m/s

Natursten (nötande), tegel, betong, betongsten, betonggolv, takpannor i betong, gjutjärn, kantsten, murverk, armerad betong, stål, gårdssten i betong

Asfalt, jäsbetong, takpannor i tegel, betonggrö, granit, hård natursten, hårt taktegel, täljsten, sandsten, tegelrör

Marmor

Dimension (mm) D x S x T x H	Förp.	Art. nr	EAN-kod	Pris kr
125 x 10 x 2.5 x 22.23	1	70184628402**	5450248393184	942.00
<b>NY!</b> 230 x 12 x 2.5 x 22.23	1	70184623440	5450248233862	2 070.00

\*\* Stamblad utan perforeringar

## flexOvit MEGA-LINE MAXX SILENT MAXX



- Lasersvetsade segment
- Segmenterad bana
- Ljuddämpat stamblad
- Kapar mycket snabbt och har lång livslängd
- Max arbetshastighet 80 m/s

- Tegel, jäsbetong, betong, betongsten, betonggol, betongrör, takpannor i betong, granit, kantsten, armerad betong, gårdssten i betong
- Murverk, sandsten, tegelrör
- Takpannor i tegel

Dimension (mm) D x S x T x H	Förp.	Art. nr	EAN-kod	Pris kr
230 x 17 x 2.8 x 22.23	1	70184645003	5450248525998	2 795.00



## Betong & Hårda Material



## Mega-Line LOW NOISE



- Lasersvetsade segment
- Segmenterad bana
- Ljuddämpat stamblad
- Max arbetshastighet 80 m/s

- Tegel, jäsbetong, betong, betongsten, betonggol, betongrör, takpannor i betong, granit, kantsten, armerad betong, gårdssten i betong
- Murverk, sandsten, tegelrör
- Takpannor i tegel

Dimension (mm) D x S x T x H	Förp.	Art. nr	EAN-kod	Pris kr
230 x 12 x 2.8 x 22.23	1	70184623443	5450248233893	2 625.00



## flexOvit CG TURBO



- Ger finare yta än CG
- Lödda segment
- Segmenterad bana
- Slipskål
- Max arbetshastighet 63 m/s
- Mycket snabb slipning

- Marmor, betong, terrazo, granit

Dimension (mm) D x S x T x H	Förp.	Art. nr	EAN-kod	Pris kr
125 x 5 x 8.0 x 22.23	1	70184630633	5450248443469	1 750.00



## flexOvit FLEXOM MR



- Lödda segment
- Segmenterad bana
- Slipskål
- Max arbetshastighet 63 m/s

- Marmor, betong, terrazo, granit

Dimension (mm) D x S x T x H	Förp.	Art. nr	EAN-kod	Pris kr
100 x 5 x 8.0 x 22.23/16	1	70184622076	5450248232131	1 380.00
125 x 5 x 8.0 x 22.23	1	70184622077	5450248232148	1 845.00



## flexOvit PRO SURF



- Elektropläterad diamantklinga för både kapning och slipning av diverse byggnadsmaterial, betong, gjutjärn, natursten, marmor mm

Dimension (mm) D x S x T x H	Förp.	Art. nr	EAN-kod	Pris kr
125 x M14 x 2.4	1	70184644107	5450248533504	1 850.00





## Bordsågar

### Allmän Kapning & Granit



#### flexOvit LASER TURBO GRANIT



- Lasersvetsade sement
- Segmenterad veckad bana

- Mycket hög kaphastighet och stor livslängd
- Maximal arbetshastighet 100 m/s

- Tegel, takpannor i tegel, takpannor i betong, granit, kantsten

- Natursten (nötande), jäsbetong, kakel & klinker, betong, betongsten, betonggolv, betongrör, hård natursten, hårt taktegel, marmor, klinker i natursten, eldfast tegel, armerad betong, sandsten, gårdssten i betong

Dimension (mm) D x S x T x H	Förp.	Art. nr	EAN-kod	Pris kr
300 x 12 x 3.2 x 20	1	70184626162	5450248233589	2 055.00
350 x 12 x 3.2 x 25.4	1	70184626163	5450248348856	2 745.00

### Kakel & Klinker



#### flexOvit CERAM



- Sintrade segment
- Hel slät bana

- Slätt stamblad
- Max arbetshastighet 80 m/s

- Kakel & klinker, marmor, porslin, klinker i natursten

Dimension (mm) D x S x T x H	Förp.	Art. nr	EAN-kod	Pris kr
180 x 7 x 1.7 x 30/25.4	1	70184623416	5450248233640	464.00
200 x 7 x 1.8 x 30/25.4	1	70184623417	5450248233657	545.00

## Stål & Armerad Betong



### Mega-Line LASER MP



- Lasersvetsade segment
- Segmenterad bana

- Perforerat stamblad
- Max arbetshastighet 100 m/s

- Natursten (nötande), tegel, betong, betongsten, betonggolv, takpannor i betong, gjutjärn, kantssten, murverk, armerad betong, stål, gårdssten i betong

- Asfalt, jäsbetong, takpannor i tegel, betongrör, granit, hård natursten, hårt taktegel, täljsten, sandsten, tegelrör
- Marmor

Dimension (mm) D x S x T x H	Förp.	Art. nr	EAN-kod	Pris kr
300 x 8 x 2.5 x 20	1	70184623441	5450248233879	3 815.00
300 x 8 x 2.5 x 25.4	1	70184623472	5450248234005	3 815.00
350 x 8 x 2.8 x 25.4	1	70184623442	5450248233886	4 415.00

## Tillbehör

### QUICKFIX BUSSING

- För montering av klingor med 25.4 eller 22.23 mm håldiameter på maskiner med 20 mm spindeldiameter

Dimension (mm) D x H	Förp.	Art. nr	EAN-kod	Pris kr
103 x 25.4/22.23/20	1	70184624549	5450248236870	412.00

- För montering av klingor med 25.4 mm håldiameter på maskiner med 22.23 mm spindeldiameter

Dimension (mm) D x H	Förp.	Art. nr	EAN-kod	Pris kr
103 x 25.4/22.23	1	70184624550	5450248236887	412.00

## Diamant-kapklingor



## Bensindrivna maskiner samt golv- och vägsågar

### Stål & Armerad Betong



#### Mega-Line LASER MP



- Lasersvetsade segment
- Segmenterad bana

- Perforerat stamblad
- Max arbetshastighet 100 m/s

● Natursten (nötande), tegel, betong, betongsten, betonggolv, takpannor i betong, gjutjärn, kantsten, murverk, armerad betong, stål, gårdssten i betong

● Asfalt, jäsbetong, takpannor i tegel, betongrör, granit, hård natursten, hårt taktegel, täljsten, sandsten, tegelrör  
○ Marmor

Dimension (mm) D x S x T x H	Förp.	Art. nr	EAN-kod	Pris kr
300 x 10 x 2.5 x 20	1	70184623441	5450248233879	3 815.00

#### Mega-Line LASER MP



- Lasersvetsade segment
- Segmenterad bana

- Perforerat stamblad
- Max arbetshastighet 100 m/s

● Natursten (nötande), tegel, betong, betongsten, betonggolv, takpannor i betong, gjutjärn, kantsten, murverk, armerad betong, stål, gårdssten i betong

● Asfalt, jäsbetong, takpannor i tegel, betongrör, granit, hård natursten, hårt taktegel, täljsten, sandsten, tegelrör  
○ Marmor

Dimension (mm) D x S x T x H	Förp.	Art. nr	EAN-kod	Pris kr
300 x 10 x 2.5 x 25.4	1	70184623472	5450248234005	3 815.00
350 x 10 x 2.8 x 25.4	1	70184623442	5450248233886	4 415.00

### Betong & Hårda Material



#### flexOvit LASER CONCRETE



- Lasersvetsade segment
- Segmenterad bana

- Slätt stamblad
- Max arbetshastighet 100 m/s

● Takpannor i tegel, betong, betongsten, betongrör, kantsten, armerad betong, tegelrör, gårdssten i betong

● Tegel, jäsbetong, betonggolv, granit, sandsten  
○ Gjutjärn

Dimension (mm) D x S x T x H	Förp.	Art. nr	EAN-kod	Pris kr
300 x 10 x 2.5 x 20	1	70184623428	5450248233770	2 105.00
300 x 10 x 2.5 x 25.4	1	70184623430	5450248233787	2 460.00
350 x 10 x 2.8 x 25.4	1	70184623431	5450248233794	2 540.00

#### SPEEDO X FLEX CONCRETE



- Lasersvetsade segment
- Segmenterad bana

- Slätt stamblad
- Max arbetshastighet 100 m/s

● Betong, betongsten, betongtakpannor, betongkantsten, armerad betong

● Tegel, betonggolv, betongrör, sandsten  
○ Natursten (nötande), tegelpannor, granit, hård natursten, täljsten, marmor, sandsten

Dimension (mm) D x S x T x H	Förp.	Art. nr	EAN-kod	Pris kr
300 x 7 x 2.5 x 25.4	1	70184623397	5450248233459	1 695.00
350 x 7 x 2.8 x 25.4	1	70184623398	5450248233466	2 065.00

● Rekommenderas starkt    ● Rekommenderas    ○ Kan användas tillfälligt

Dimension: D = Diameter, S = Segmenthöjd, T = Tjocklek, H = Hål



## Asfalt & Nötande Material

### flexovit LASER AS



- Lasersvetsade segment
- Segmenterad bana
- Stamblad utformat för att motverka förslitning
- Max arbetshastighet 100 m/s

Asfalt

Obrunnen betong

Dimension (mm) D x S x T x H	Förp.	Art. nr	EAN-kod	Pris kr
300 x 7 x 2.8 x 20	1	70184623432	5450248233800	2 880.00
300 x 7 x 2.8 x 25.4	1	70184623434	5450248233817	2 880.00
350 x 7 x 3.2 x 25.4	1	70184623435	5450248233824	3 335.00



### SPEEDO FLEX ASPHALT



- Lasersvetsade segment
- Segmenterad bana
- Slätt stamblad
- Max arbetshastighet 100 m/s

Asfalt

Obrunnen betong

Dimension (mm) D x S x T x H	Förp.	Art. nr	EAN-kod	Pris kr
350 x 8 x 2.8 x 25.4	1	70184623395	5450248233435	2 570.00

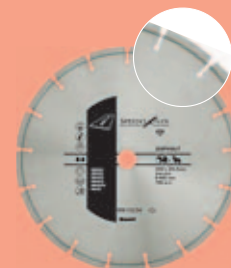

## Tillbehör

### QUICKFIX BUSSNING

- För montering av klingor med 25.4 eller 22.23 mm håldiameter på maskiner med 20 mm spindeldiameter

Dimension (mm) D x H	Förp.	Art. nr	EAN-kod	Pris kr
103 x 25.4/22.23/20	1	70184624549	5450248236870	412.00

- För montering av klingor med 25.4 mm håldiameter på maskiner med 22.23 mm spindeldiameter

Dimension (mm) D x H	Förp.	Art. nr	EAN-kod	Pris kr
103 x 25.4/22.23	1	70184624550	5450248236887	412.00



Rekommenderas starkt  Rekommenderas  Kan användas tillfälligt

Dimension: D = Diameter, S = Segmenthöjd, T = Tjocklek, H = Hål



# Bundna Slipprodukter



Bussningar	116
Slipskivor	117
Slipskålar	124
Diskskivor	125
Slipringar	125
Skärpstavar	126
Brynen	127
Segment	128
Slipstift	129
Kapskivor för stationära maskiner	130
Gjuterislipskivor	131
Bakelitslipstift	133



# Slipskivor

## Plastbussningar för hålreducering

Plastbussningar får ej användas för kapskivor och navrondeller i portabla maskiner!

### PLASTBUSSNINGAR

Specifikation (mm)	Förp.	Art. nr	EAN-kod	Pris kr
20 x 10	1	07660717524	8711479367038	8.10
20 x 12	1	07660717525	8711479367045	8.10
20 x 12.7	1	07660717526	3157625646995	8.10
20 x 13	1	07660717527	8711479367052	8.10
20 x 15	1	07660717529	8711479367076	8.10
20 x 16	1	07660717530	3157620728283	8.10
25 x 20	1	07660717535	8711479366987	8.10
32 x 20	1	07660717538	8711479366871	8.10
32 x 25	1	07660717540	8711479366895	8.10
32 x 25.4	1	07660717541	3157625647114	8.10

# Slipskivor

## Raka skivor - Typ 01 / 73A

Dimension (mm) D x T x H	Typ	Specifikation	Max arb hast (m/s)	Förp	Art. nr	EAN-kod	Användning	Pris kr
150 x 20 x 32	01	73A 60 IVL	35	2	69936648619	3564653678858	Precisions slipning	1 010.00
200 x 25 x 32	01	73A 60 IVL	35	2	69936648605	3564653674300	Precisions slipning	2 005.00
355 x 40 x 127	01	73A 46 GVL	35	1	69936648597	3564653674133	Precisions slipning	3 360.00
355 x 50 x 127	01	73A 46 GVL	35	1	69936648411	3564653600262	Precisions slipning	4 380.00
406 x 50 x 127	01	73A 46 HVL	50	1	66243580238	3157625630802	Precisions slipning	6 900.00

## Bundna Slipprodukter

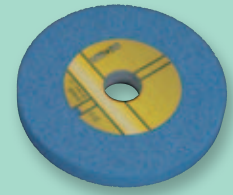

### 73A

- Slipmedel: Keramisk aluminiumoxid
- Hög avverkning och stor skivlivslängd
- Utmärkt för mycket hårda stål

**Dimension:** D = Diameter, T = Tjocklek, H = Hål

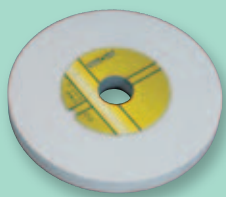

## WA

- Slipmedel: Mycket ren vit aluminiumoxid
- Kall- och friskärande
- Idealisk för värmekänsliga material vid liten - medium inmatning

# Slipskivor

## Raka skivor - TYP 01 / WA

Dimension (mm) D x T x H	Typ	Specifikation	Max arb hast (m/s)	Förp.	Art. nr	EAN-kod	Användning	Pris kr
100 x 13 x 19.05	01	WA 60 KVL	35	2	66243548418	3157625626898	Precisionsslipning	279.00
125 x 16 x 25	01	WA 60 KVL	35	2	66243545514	3157625626515	Precisionsslipning	291.00
125 x 20 x 32	01	WA 60 KVL	35	2	69936648512	3564653669610	Precisionsslipning	298.00
150 x 6 x 32	01	WA 80 KVL	35	2	69936648525	3564653670357	Precisionsslipning	317.00
150 x 10 x 32	01	WA 60 KVL	35	2	69936648524	3564653670302	Precisionsslipning	324.00
150 x 16 x 32	01	WA 60 KVL	35	2	69936648531	3564653670548	Precisionsslipning	335.00
150 x 16 x 32	01	WA 80 KVL	35	2	69936648533	3564653670593	Precisionsslipning	335.00
150 x 20 x 32	01	WA 46 KVL	35	2	66243578390	3157625629349	Precisionsslipning	341.00
150 x 20 x 32	01	WA 60 KVL	35	2	69936676902	3564656215043	Precisionsslipning	341.00
150 x 20 x 32	01	WA 80 KVL	35	2	69936648540	3564653670807	Precisionsslipning	341.00
150 x 25 x 32	01	WA 60 KVL	35	2	69936648543	3564653670890	Precisionsslipning	348.00
150 x 25 x 32	01	WA 80 KVL	35	2	66243578530	3157625629394	Precisionsslipning	348.00
180 x 25 x 32	01	WA 60 KVL	35	2	69936648549	3564653671118	Precisionsslipning	401.00
200 x 6 x 32	01	WA 60 KVL	35	2	69936648554	3564653671231	Precisionsslipning	340.00
200 x 10 x 32	01	WA 60 KVL	35	2	69936648550	3564653671125	Precisionsslipning	369.00
200 x 20 x 32	01	WA 46 KVL	35	2	69936676905	3564656215180	Precisionsslipning	425.00
200 x 20 x 32	01	WA 60 IVL	35	2	69936676907	3564656215210	Precisionsslipning	425.00
200 x 20 x 32	01	WA 60 MVL	35	2	69936676908	3564656215241	Precisionsslipning	425.00
200 x 20 x 32	01	WA 80 MVL	35	2	69936648557	3564653671439	Precisionsslipning	425.00
200 x 20 x 50.8	01	WA 46 KVL	35	2	66243530097	3157625626058	Precisionsslipning	408.00
200 x 20 x 50.8	01	WA 60 KVL	35	2	66243530096	3157625626041	Precisionsslipning	408.00
200 x 25 x 20	01	WA 60 KVL	35	2	66243545528	3157625626621	Precisionsslipning	462.00
200 x 25 x 32	01	WA 46 IVL	35	2	69936648558	3564653671491	Precisionsslipning	455.00
200 x 25 x 32	01	WA 46 MVL	35	2	69936676910	3564656215289	Precisionsslipning	445.00
200 x 25 x 32	01	WA 60 IVL	35	2	69936661169	3157625631182	Precisionsslipning	455.00
200 x 25 x 32	01	WA 60 MVL	35	2	69936676912	3564656215326	Precisionsslipning	445.00
200 x 25 x 50.8	01	WA 60 KVL	35	2	66243528422	3157625625914	Precisionsslipning	441.00
200 x 25 x 76.2	01	WA 60 KVL	35	2	69936648564	3564653671682	Precisionsslipning	437.00
200 x 32 x 32	01	WA 46 MVL	35	2	66243578540	3157625629479	Precisionsslipning	494.00
200 x 32 x 32	01	WA 60 KVL	35	2	69936648569	3564653671798	Precisionsslipning	494.00
200 x 32 x 32	01	WA 80 KVL	35	2	66243578552	3157625629493	Precisionsslipning	494.00
200 x 32 x 51	01	WA 60 KVL	35	2	66243578558	3157625629547	Precisionsslipning	490.00
250 x 13 x 76.2	01	WA 60 KVL	35	1	66243548451	3157625627109	Precisionsslipning	443.00
250 x 25 x 50.8	01	WA 46 KVL	35	1	66243528404	3157625625792	Precisionsslipning	639.00
250 x 25 x 50.8	01	WA 60 KVL	35	1	66243528405	3157625625808	Precisionsslipning	639.00
250 x 25 x 76.2	01	WA 80 KVL	35	1	66243578708	3157625630086	Precisionsslipning	619.00

## Raka skivor - Typ 01 / WA

Dimension (mm) D x T x H	Typ	Specifikation	Max arb hast (m/s)	Förp.	Art. nr	EAN-kod	Användning	Pris kr
250 x 32 x 32	01	WA 60 MVL	35	1	69936648577	3564653672009	Precisions slipning	763.00
250 x 40 x 76.2	01	WA 46 JVL	35	1	66243578721	3157625630178	Precisions slipning	841.00
250 x 50 x 76.2	01	WA 60 KVL	35	1	66243578729	3157625630222	Precisions slipning	990.00
300 x 13 x 127	01	WA 60 KVL	35	1	66243548621	3157625627901	Precisions slipning	549.00
300 x 13 x 127	01	WA 80 KVL	35	1	66243548620	3157625627895	Precisions slipning	549.00
300 x 25 x 76.2	01	WA 46 JVL	35	1	66243578852	3157625630383	Precisions slipning	781.00
300 x 25 x 76.2	01	WA 60 KVL	35	1	66243578849	3157625630376	Precisions slipning	781.00
300 x 25 x 127	01	WA 46 KVL	35	1	66243578783	3157625630321	Precisions slipning	743.00
300 x 25 x 127	01	WA 60 KVL	35	1	66243578731	3157625630246	Precisions slipning	743.00
300 x 25 x 127	01	WA 80 KVL	35	1	66243578848	3157625630369	Precisions slipning	743.00
300 x 40 x 76	01	WA 60 KVL	35	1	66243545522	3157625626584	Precisions slipning	1 065.00
300 x 40 x 127	01	WA 46 MVL	35	1	69936648582	3564653673488	Precisions slipning	989.00
300 x 40 x 127	01	WA 60 KVL	35	1	69936648583	3157625631144	Precisions slipning	989.00
355 x 25 x 127	01	WA 46 KVL	35	1	66243579395	3157625630581	Precisions slipning	2 115.00
355 x 32 x 127	01	WA 60 KVL	35	1	69936648608	3564653677202	Precisions slipning	2 365.00
355 x 40 x 127	01	WA 46 HVL	35	1	69936648610	3564653677592	Precisions slipning	2 470.00
355 x 50 x 127	01	WA 46 KVL	35	1	66243579397	3157625630604	Precisions slipning	2 785.00
355 x 50 x 127	01	WA 60 KVL	35	1	69936648612	3564653678001	Precisions slipning	2 785.00
406 x 25 x 127	01	WA 60 KVL	35	1	66243580218	3157625630765	Precisions slipning	2 575.00
406 x 50 x 127	01	WA 46 HVL	35	1	66243580241	3157625630819	Precisions slipning	3 415.00
406 x 50 x 127	01	WA 46 JVL	35	1	66243580243	3157625630826	Precisions slipning	3 415.00
406 x 50 x 127	01	WA 60 KVL	35	1	66243580237	3157625630796	Precisions slipning	3 415.00

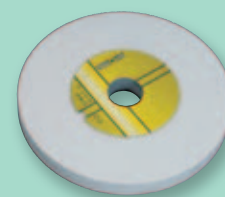

### WA

- Slipmedel: Mycket ren vit aluminiumoxid
- Kall- och friskärande
- Idealisk för värmekänsliga material vid liten - medium inmatning

Dimension: D = Diameter, T = Tjocklek, H = Hål

## Bundna Slipprodukter

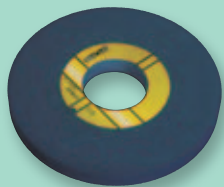

### 48A

- Slipmedel: Halvspröd aluminiumoxid med friskärande egenskaper
- Idealisk för allmän precisionsslipning
- För stål och stållegeringar

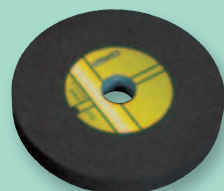

### A

- Slipmedel: Brun aluminiumoxid
- Bra pris/prestanda-förhållande
- Slipskiva med bra livslängd för allmän slipning
- Lämplig för de flesta typer av stål och mjukt järn

## Slipskivor

### Raka skivor - Typ 01 / 48A

Dimension (mm) D x T x H	Typ	Specifikation	Max arb hast (m/s)	Förp.	Art. nr	EAN-kod	Användning	Pris kr
250 x 13 x 76.2	01	48A 60 LVM	35	1	66243548704	3157625628564	Precisionsslipning	1 315.00
250 x 25 x 76.2	01	48A 60 KVM	35	1	66243548710	3157625628601	Precisionsslipning	1 465.00
250 x 25 x 76.2	01	48A 80 MVM	35	1	66243548713	3157625628625	Precisionsslipning	1 465.00
300 x 13 x 127	01	48A 60 LVM	35	1	66243548720	3157625628663	Precisionsslipning	1 360.00
300 x 25 x 127	01	48A 46 KVM	35	1	66243548734	3157625628786	Precisionsslipning	1 565.00
300 x 25 x 127	01	48A 60 KVM	35	1	66243548729	3157625628755	Precisionsslipning	1 565.00
300 x 25 x 127	01	48A 60 LVM	35	1	66243548727	3157625628731	Precisionsslipning	1 565.00
300 x 25 x 127	01	48A 80 KVM	35	1	66243548724	3157625628694	Precisionsslipning	1 565.00
300 x 40 x 127	01	48A 60 KVM	35	1	66243548740	3157625628854	Precisionsslipning	1 825.00
355 x 25 x 127	01	48A 60 KVM	35	1	66243579410	3157625630697	Precisionsslipning	2 370.00
355 x 40 x 127	01	48A 46 KVM	35	1	66243579412	3157625630703	Precisionsslipning	2 890.00

### Raka skivor - Typ 01 / A

Dimension (mm) D x T x H	Typ	Specifikation	Max arb hast (m/s)	Förp.	Art. nr	EAN-kod	Användning	Pris kr
125 x 16 x 25	01	A 46 MVM	35	2	66243545510	3157625626492	Allmän slipning	274.00
125 x 20 x 25	01	A 46 MVM	35	2	66243545518	3157625626546	Allmän slipning	301.00
150 x 16 x 32	01	A 60 MVM	35	2	69936648662	3564653696043	Allmän slipning	309.00
150 x 20 x 32	01	A 36 MVM	35	2	69936676891	3564656214886	Allmän slipning	322.00
150 x 20 x 32	01	A 46 MVM	35	2	69936676892	3564656214893	Allmän slipning	322.00
150 x 20 x 32	01	A 60 MVM	35	2	66243578437	3157625629356	Allmän slipning	322.00
150 x 25 x 32	01	A 36 MVM	35	2	66243578532	3157625629417	Allmän slipning	340.00
150 x 25 x 32	01	A 46 MVM	35	2	69936676894	3564656214916	Allmän slipning	340.00
150 x 25 x 32	01	A 60 MVM	35	2	66243578527	3157625629387	Allmän slipning	340.00
180 x 25 x 32	01	A 46 MVM	35	2	69936648668	3564653696173	Allmän slipning	303.00
200 x 20 x 32	01	A 30 MVM	35	2	69936648670	3564653696197	Allmän slipning	379.00
200 x 20 x 32	01	A 46 MVM	35	2	66243578533	3157625629424	Allmän slipning	379.00
200 x 20 x 32	01	A 60 MVM	35	2	66243578536	3157625629448	Allmän slipning	379.00
200 x 25 x 20	01	A 36 MVM	35	2	66243545527	3157625626614	Allmän slipning	395.00
200 x 25 x 20	01	A 46 MVM	35	2	66243545524	3157625626591	Allmän slipning	395.00
200 x 25 x 32	01	A 30 OVM	35	2	69936648672	3564653696227	Allmän slipning	399.00
200 x 25 x 32	01	A 46 LVM	35	2	69936676899	3564656214992	Allmän slipning	399.00
200 x 25 x 32	01	A 60 KVM	35	2	69936648653	3564653671668	Allmän slipning	399.00
200 x 25 x 51	01	A 46 NVM	35	2	66243578539	3157625629462	Allmän slipning	380.00
200 x 32 x 32	01	A 36 MVM	35	2	66243578555	3157625629516	Allmän slipning	431.00



## Raka skivor - Typ 01 / A

Dimension (mm) D x T x H	Typ	Specifikation	Max arb hast (m/s)	Förp.	Art. nr	EAN-kod	Användning	Pris kr
200 x 32 x 32	01	A 60 MVM	35	2	66243578554	3157625629509	Allmän slipning	431.00
200 x 32 x 76.2	01	A 46 MVM	35	2	69936675570	3157625085282	Allmän slipning	390.00
250 x 25 x 32	01	A 60 MVM	35	1	66243578559	3157625629554	Allmän slipning	636.00
250 x 32 x 32	01	A 30 OVM	35	1	69936648679	3564653696319	Allmän slipning	711.00
250 x 32 x 32	01	A 46 LVM	35	1	69936648680	3564653696326	Allmän slipning	711.00
300 x 32 x 51	01	A 60 MVM	35	1	66243578560	3157625629561	Allmän slipning	946.00
300 x 40 x 35	01	A 30 PVM	35	1	66243580201	3157625630734	Allmän slipning	1 040.00
300 x 40 x 35	01	A 60 MVM	35	1	66243548626	3157625627932	Allmän slipning	1 040.00
300 x 40 x 38.1	01	A 30 PVM	35	1	66243580204	3157625630741	Allmän slipning	1 040.00
300 x 40 x 38.1	01	A 46 MVM	35	1	66243548628	3157625627956	Allmän slipning	1 040.00
300 x 40 x 38.1	01	A 60 MVM	35	1	66243548627	3157625627949	Allmän slipning	1 040.00
300 x 40 x 50.8	01	A 24 PVM	35	1	69936648689	3564653696418	Allmän slipning	969.00
355 x 50 x 127	01	A 24 PVM	35	1	69936648693	3564653696470	Allmän slipning	2 125.00
355 x 50 x 127	01	A 36 LVM	35	1	69936648694	3564653696487	Allmän slipning	2 125.00
406 x 50 x 127	01	A 24 PVM	50	1	66243545550	3157625626669	Allmän slipning	2 700.00

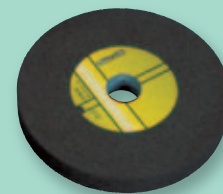

### A

- Slipmedel: Brun aluminiumoxid
- Bra pris/prestanda-förhållande
- Slipskiva med bra livslängd för allmän slipning
- Lämplig för de flesta typer av stål och mjukt järn

## Raka skivor - Typ 01 / GC

Dimension (mm) D x T x H	Typ	Specifikation	Max arb hast (m/s)	Förp.	Art. nr	EAN-kod	Användning	Pris kr
125 x 16 x 25	01	GC 80 JVK	35	2	66243545511	3157625626508	Hårdmetall	291.00
125 x 20 x 25	01	GC 80 JVK	35	2	66243545517	3157625626539	Hårdmetall	313.00
150 x 16 x 32	01	GC 80 JVK	35	2	69936648828	3564653790604	Hårdmetall	380.00
150 x 20 x 32	01	GC 60 JVK	35	2	69936676914	3564656215401	Hårdmetall	399.00
150 x 20 x 32	01	GC 80 JVK	35	2	69936676915	3564656215425	Hårdmetall	399.00
150 x 20 x 32	01	GC 120 JVK	35	2	69936676917	3564656215456	Hårdmetall	399.00
150 x 25 x 32	01	GC 60 JVK	35	2	69936648842	3564653791700	Hårdmetall	423.00
150 x 25 x 32	01	GC 80 KVK	35	2	69936648843	3564653791717	Hårdmetall	423.00
150 x 25 x 32	01	GC 120 JVK	35	2	69936648844	3564653791731	Hårdmetall	423.00
180 x 20 x 32	01	GC 80 KVK	35	2	69936648845	3564653791762	Hårdmetall	479.00
180 x 25 x 32	01	GC 80 KVK	35	2	69936693065	3564653791793	Hårdmetall	534.00
200 x 20 x 32	01	GC 60 KVK	35	2	69936645514	3564656215746	Hårdmetall	524.00
200 x 20 x 32	01	GC 80 JVL	35	2	66243578534	3157625629431	Hårdmetall	524.00
200 x 20 x 32	01	GC 120 JVK	35	2	69936696265	3564656215555	Hårdmetall	524.00
200 x 25 x 20	01	GC 80 JVK	35	2	66243545525	3157625626607	Hårdmetall	621.00
200 x 25 x 32	01	GC 60 JVK	35	2	69936676919	3564656215562	Hårdmetall	535.00
200 x 25 x 32	01	GC 80 JVK	35	2	69936676920	3564656215579	Hårdmetall	535.00
200 x 25 x 32	01	GC 120 JVL	35	2	66243578537	3157625629455	Hårdmetall	535.00
200 x 32 x 32	01	GC 80 JVK	35	2	66243578551	3157625629486	Hårdmetall	597.00

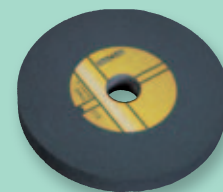

### GC

- Slipmedel: Grön kiselkarbid
- Hårdare och sprödare än aluminiumoxid
- Idealiskt för slipning och skärpning av hårdmetallverktyg och icke-järnmetaller

Dimension: D = Diameter, T = Tjocklek, H = Hål

## Bundna Slipprodukter

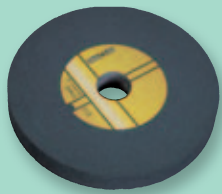

### GC

- Slipmedel: Grön kiselkarbid
- Hårdare och sprödare än aluminiumoxid
- Idealisk för slipning och skärpning av hårdmetallverktyg och icke-järnmetaller



### WA

- Slipmedel: Mycket ren vit aluminiumoxid
- Kall- och friskärande
- Idealisk för värmekänsliga material vid liten - medium inmatning

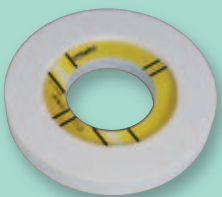

### 73A

- Slipmedel: Keramisk aluminiumoxid
- Hög avverkning och stor skivlivslängd
- Utmärkt för mycket hårda stål

## Slipskivor

### Raka skivor - Typ 01 / GC

Dimension (mm) D x T x H	Typ	Specifikation	Max arb hast (m/s)	Förp.	Art. nr	EAN-kod	Användning	Pris kr
200 x 32 x 51	01	GC 80 JVK	35	2	66243578557	3157625629523	Hårdmetall	574.00
250 x 32 x 32	01	GC 80 KVK	35	1	69936648648	3564653690003	Hårdmetall	863.00
300 x 25 x 127	01	GC 80 JVK	35	1	66243578782	3157625630314	Hårdmetall	838.00
300 x 40 x 38.1	01	GC 60 JVK	35	1	66243548633	3157625628007	Hårdmetall	1 305.00
355 x 25 x 127	01	GC 60 JVK	35	1	66243579387	3157625630543	Hårdmetall	1 380.00
355 x 50 x 127	01	GC 60 JVK	35	1	66243579396	3157625630598	Hårdmetall	2 580.00

### Raka skivor med ett urtag - Typ 05

Dimension (mm) D x T x H	Typ	Specifikation	Max arb hast (m/s)	Förp.	Art. nr	EAN-kod	Användning	Pris kr
25 x 25 x 6.35 EU 13 x 12	05	WA 60 KVL	35	20	66243578864	3157625630505	Precisions slipning	117.00
50 x 25 x 12.7 EU 25 x 13	05	WA 60 KVL	35	20	66243578867	3157625630536	Precisions slipning	162.00
300 x 50 x 127 EU 190 x 25	05	WA 60 KVL	35	1	66243548686	3157625628397	Precisions slipning	1 650.00
50 x 25 x 12.7 EU 25 x 13	05	73A 60 KVL	35	20	66243578866	3157625630529	Precisions slipning	335.00
300 x 50 x 127 EU 190 x 25	05	48A 60 KVM	35	1	66243548685	3157625628373	Precisions slipning	2 505.00

### Raka skivor med två urtag - Typ 07

Dimension (mm) D x T x H	Typ	Specifikation	Max arb hast (m/s)	Förp.	Art. nr	EAN-kod	Användning	Pris kr
300 x 50 x 76.2 DU 160 x 10	07	73A 46 GVL	35	1	66243548690	3157625628434	Precisions slipning	3 715.00
300 x 50 x 76.2 DU 160 x 10	07	WA 46 IVL	35	1	66243548689	3157625628427	Precisions slipning	1 105.00

# Slipskivor för Creusen-maskiner

## Raka skivor - Typ 01

Dimension (mm) D x T x H	Typ	Specifikation	Max arb hast (m/s)	Förp.	Art. nr	EAN-kod	Pris kr
150 x 20 x 15	01	A 80 MVM	33	1	66243538522	8711479193033	338.00

## Raka skivor med ett urtag - Typ 05

Dimension (mm) D x T x H	Typ	Specifikation	Max arb hast (m/s)	Förp.	Art. nr	EAN-kod	Pris kr
150 x 40 x 15 EU 70 x 20	05	WA 100 J VL	35	1	66243538686	8711479196768	536.00
150 x 40 x 15 EU 80 x 20	05	WA 80 K VL	35	1	66243538694	8711479197000	750.00
150 x 40 x 25 EU 80 x 20	05	WA 80 K VL	35	1	66243538697	8711479197116	590.00
150 x 40 x 32 EU 80x 20	05	WA 80 K VL	33	1	66243538695	8711479197031	590.00

## Bundna Slipprodukter



### A

- Slipmedel: Aluminiumoxid
- För slipning av konstruktionsstål och låglegerat stål



### WA

- Slipmedel: Vit aluminiumoxid
- Kall- och friskärande
- Idealiskt för slipning av alla slags skärande verktyg

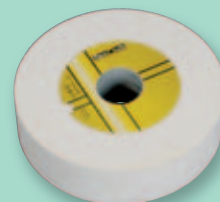

### 52A

- Slipmedel: Blandning av vit och brun aluminiumoxid
- Kall- och snabbskärande
- Används för skärpning av graveringsverktyg och slipning av hård krom

### EKW

- Slipsten för våtslipning av hushållsverktyg
- För hand eller med maskin med låg effekt

Dimension: D = Diameter, T = Tjocklek, H = Hål

## Bundna Slipprodukter

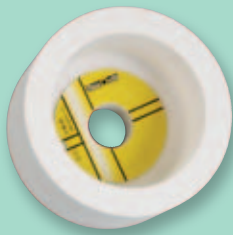

### 73A

- Slipmedel: Keramisk aluminiumoxid
- Hög avverkning och stor skivlivslängd
- Utmärkt för mycket hårda stål

### WA

- Slipmedel: Mycket ren vit aluminiumoxid
- Kall- och friskärande
- Idealisk för värmekänsliga material vid liten - medium inmatning

### GC

- Slipmedel: Grön kiselkarbid
- Hårdare och sprödare än aluminiumoxid
- Idealiskt för slipning och skärpning av hårdmetallverktyg och icke-järnmetaller



### WA

- Slipmedel: Mycket ren vit aluminiumoxid
- Kall- och friskärande
- Idealisk för värmekänsliga material vid liten - medium inmatning

## Slipskålar

### Raka skålar - Typ 06

Dimension (mm) D x T x H	Typ	Specifikation	Max arb hast (m/s)	Förp.	Art. nr	EAN-kod	Pris kr
100 x 50 x 20 W=10 E=10	06	73A 70 I+VL	32	2	69936693045	3564653674454	876.00

### Raka skålar - Typ 06

Dimension (mm) D x T x H	Typ	Specifikation	Max arb hast (m/s)	Förp.	Art. nr	EAN-kod	Pris kr
100 x 40 x 32 W=13 E=13	06	WA 60 KVL	32	2	69936648479	3564653661102	443.00
100 x 50 x 19.84 W=10 E=10	06	WA 120 JVL	32	2	66243548829	3157625628953	450.00
100 x 50 x 20 W=13 E=13	06	WA 60 KVL	32	2	66243545694	3157625626751	450.00
100 x 50 x 20 W=10 E=10	06	WA 80 JVL	32	2	66243578857	3157625630444	450.00
125 x 63 x 32 W=8 E=13	06	WA 80 JVL	35	2	66243545693	3157625626744	566.00
180 x 63 x 50.8 W=16 E=16	06	WA 36 GVL	32	2	69936648496	3564653662055	1 105.00
180 x 80 x 32 W=16 E=16	06	WA 46 GVL	32	2	69936648498	3564653662086	1 360.00
200 x 40 x 76.2 W=40 E=13	06	WA 60 JVL	32	2	69936648488	3157625631137	721.00
200 x 80 x 78 W=16 E=20	06	WA 36 GVL	32	2	66243545685	3157625626706	1 880.00

### Koniska skålar - Typ 11

Dimension (mm) D x T x H	Typ	Specifikation	Max arb hast (m/s)	Förp.	Art. nr	EAN-kod	Pris kr
80 x 32 x 12.7	11	WA 60 KVL	32	5	66243548837	3157625629028	1 300.00

# Diskskivor

## Typ 35 & 36



Dimension (mm) D x T x H	Typ	Specifikation	Max arb hast (m/s)	Förp.	Art. nr	EAN-kod	Pris kr
203 x 50 x 114.3	36	WA 46 KVL	35	1	66243548738	3157625628823	2 315,00

# Slipringar

## Typ 02

Dimension (mm) D x T x H	Typ	Specifikation	Max arb hast (m/s)	Förp.	Art. nr	EAN-kod	Pris kr
127 x 50 x 101.6	02	WA 46 JVL	25	2	66243548749	3157625628908	307,00

## Bundna Slipprodukter

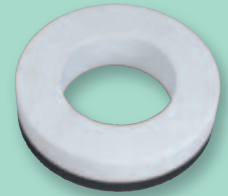

### WA

- Slipmedel: Mycket ren vit aluminiumoxid
- Kall- och friskärande
- Idealisk för värmekänsliga material vid liten - medium inmatning



### WA

- Slipmedel: Mycket ren vit aluminiumoxid
- Kall- och friskärande
- Idealisk för värmekänsliga material vid liten - medium inmatning

**Dimension:** D = Diameter, T = Tjocklek, H = Hål

## Bundna Slipprodukter

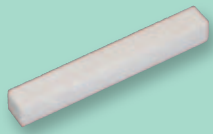

För öppning  
av slipskivor

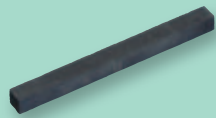

För skärpning  
av slipskivor



För skärpning  
av konventionella slipskivor

## Skärpstavar

### Öppning

#### REKTANGULÄRA



Dimension (mm) B x H x L	Specifikation	Förp.	Art. nr	EAN-kod	Användning	Pris kr
25 x 50 x 200	C 24 TV	20	66243580390	3157625630949	Slipskivor	374.00
13 x 25 x 150	WA 220 HV	20	66243580367	3157625630925	CBN-skivor	318.00

### Skärpning

#### FYRKANTIGA



Dimension (mm) H x L	Specifikation	Förp.	Art. nr	EAN-kod	Användning	Pris kr
13 x 150	C 100 RV	20	66243580983	3157625630994	Skärpning	136.00

### Profilering

Dimension (mm) B x H x L	Specifikation	Förp.	Art. nr	EAN-kod	Användning	Pris kr
15 x 30 x 115	SC 20 R	1	66243538877	8711479206184	Profilering	102.00
25 x 50 x 200	GC 80 KV	20	66243580996	3157625631021	Profilering	874.00
25 x 50 x 200	GC 120 KV	20	66243580997	3157625631038	Profilering	561.00

# Brynen

## Kombinerade

### REKTANGULÄRA



Dimension (mm) B x H x L	Specifikation	Förp.	Art. nr	EAN-kod	Pris kr
25 x 50 x 150	A 320 / 100	5	66243548440	3157625626997	270.00
25 x 50 x 200	A 320 / 100	5	66243548571	3157625627857	312.00
25 x 50 x 200	C 280 / 100	5	66243548528	3157625627543	263.00

### BROTSCHBRYNEN



Dimension (mm) B x H x L	Form	Specifikation	Art. nr	EAN-kod	Pris kr
13 x 45 x 115	ME157881	A 240	66243548644	3157625628076	191.00

## Handbrynen

### KOMBINATIONSBRYNEN

Dimension (mm) B x H x L	Specifikation	Förp.	Art. nr	EAN-kod	Pris kr
20 x 50 x 100	EW 280/ER 120 V	1	66243538860	8711479205842	102.00
25 x 50 x 125	EW 280/ER 120 V	1	66243538857	8711479205811	151.00
25 x 50 x 150	EW 280/ER 120 V	1	66243538858	8711479100161	177.00
25 x 50 x 200	EW 280/ER 120 V	1	66243538859	8711479205835	209.00
20 x 50 x 100	CG 320/CD 120 V	1	66243538861	8711479205873	151.00
20 x 50 x 125	CG 320/CD 120 V	1	66243538862	8711479205880	156.00
25 x 50 x 150	CG 320/CD 120 V	1	66243567213	4007739006361	191.00
25 x 50 x 200	CG 320/CD 120 V	1	66243567224	4007739400022	263.00
25 x 75 x 250	CG 360/CG 100 V	1	66243538865	8711479205927	529.00

### NATURBRYNEN

Dimension (mm) B x H x L	Förp.	Art. nr	EAN-kod	Pris kr
NR 4 FIN BELGIAN BLOCK	1	7660738917	8711479206030	226.00
NR 5 FIN BELGIAN	1	7660738918	8711479206047	306.00

### BETONGBRYNEN

Dimension (mm) B x H x L	Specifikation	Förp.	Art. nr	EAN-kod	Pris kr
50 x 50 x 150	SCG 16/20 KE	1	66243538868	8711479206061	343.00
25 x 50 x 200	SCG 16/20 KE	1	66243538869	8711479206078	279.00
50 x 50 x 200	SCG 16/20 KE	1	66243538870	8711479206085	391.00
50 x 50 x 150	CD 60 PV	1	66243538872	8711479206108	258.00
25 x 50 x 200	CD 60 PV	1	66243538917	4007739400169	236.00
50 x 50 x 200	CD 60 LV	1	66243567196	8711479177712	354.00
50 x 50 x 200	SD 120 LV	1	66243538876	8711479206160	354.00

Dimension: B = Bredd, H = Höjd, L = Längd

## Bundna Slipprodukter



Brotschbryne

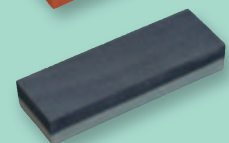
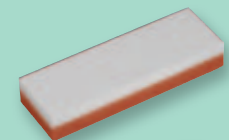

Kombinationsbrynen  
för alla slags verktyg

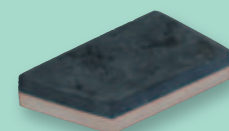

Naturbrynen  
av mjuk natursten

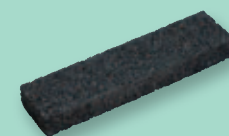

Betongbrynen  
för jämning av betonggolv  
och -väggar

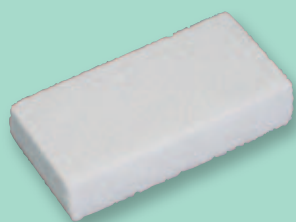

Segment används vanligen för planslipning. Användningsområdet omfattar grovslipning till finslipning och precisionslipning/dimensionering med mycket små toleranser.

- Slipning av stora formar och stansar
- Slipning av knivar, blad och eggverktyg

#### WA

- Slipmedel: Mycket ren vit aluminiumoxid
- Kall- och friskärande
- Idealisk för värmekänsliga material vid liten - medium inmatning

Övriga dimensioner tillverkas mot order.

Dimension (mm) B x H x L	Form	Specifikation	Förp.	Art. nr	EAN-kod	Pris kr
103 x 38 x 200	31	WA 30 I11VM	2	66243548694	3157625628465	319.00
117 x 44 x 200	31	WA 30 H11VM	2	66243548697	3157625628496	445.00



### Specialformade slipstift (Typ A)

Dimension (mm) D x L	Spindel (mm) S x L	Typ	Specifikation	Max arb hast (rpm)	Förp.	Art. nr	EAN-kod	Pris kr
20 x 65	6 x 40	A1	41A 36 PV	15000	20	66243538967	8711479165047	84.40
22 x 70	6 x 40	A3	41A 36 PV	14000	20	66243538971	8711479165085	106.00
22 x 70	6 x 40	A3	41A 60 PV	14000	20	66243538539	8711479164385	106.00
32 x 32	6 x 40	A4	41A 36 PV	17000	20	66243566869	8711479165269	64.50
20 x 28	6 x 40	A5	41A 46 PV	30000	20	66243538968	8711479165054	44.30
20 x 50	6 x 40	A8	41A 36 PV	18000	20	66243538966	8711479165030	70.70
21 x 45	6 x 40	A11	41A 36 PV	18000	20	66243538969	8711479165061	65.60
18 x 30	6 x 40	A12	41A 46 PV	30000	20	66243538962	8711479164972	44.30
25	6 x 40	A25	41A 36 PV	25000	20	66243538939	8711479164804	43.10
16	6 x 40	A26	41A 46 PV	54000	20	66243538960	8711479164941	27.90
30 x 6	6 x 40	A37	41A 60 PV	30000	20	66243566866	8711479165238	33.00
25 x 25	6 x 40	A38	41A 36 PV	25000	20	66243566862	8711479165153	43.10



#### 41A

- Slipmedel: Rosa aluminiumoxid
- För gradning, formning och slutbearbetning

#### FORMER

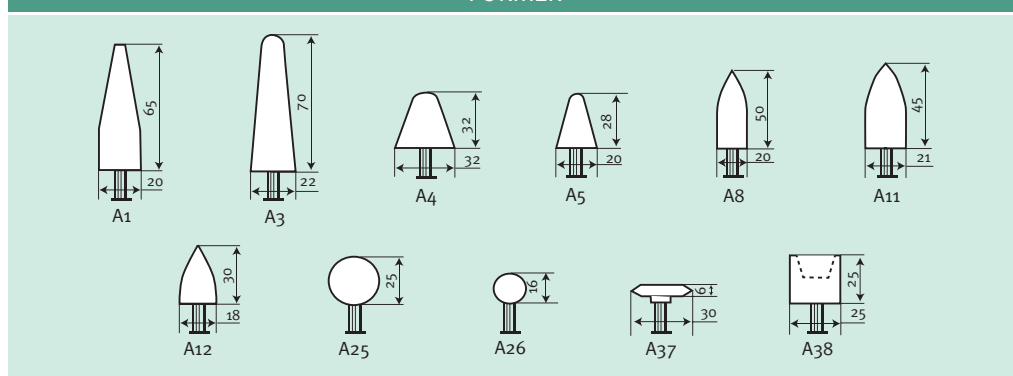

### Cylindriska slipstift (Typ W)



Dimension (mm) D x L	Spindel (mm) S x L	Typ	Specifikation	Max arb hast (rpm)	Förp.	Art. nr	EAN-kod	Pris kr
10 x 13	6 x 40	W176	41A 60 PV	54000	20	66243538891	8711479164101	21.70
10 x 20	6 x 40	W177	41A 60 PV	41000	20	66243538496	8711479164118	25.50
10 x 32	6 x 40	W179	41A 60 PV	25000	20	66243538943	8711479164842	30.40
13 x 20	6 x 40	W186	41A 60 PV	48000	20	66243538942	8711479164835	24.20
13 x 25	6 x 40	W187	41A 60 PV	30000	20	66243538957	8711479164903	27.90
16 x 20	6 x 40	W195	41A 46 PV	47000	20	66243538893	8711479164125	25.50
16 x 25	6 x 40	W196	41A 46 PV	35000	20	66243538533	8711479164354	29.20
16 x 32	6 x 40	SPEC.	41A 46 PV	25000	20	66243538894	8711479164132	33.00
20 x 20	6 x 40	W204	41A 46 PV	42000	20	66243538554	8711479164989	31.70
20 x 25	6 x 40	W205	41A 46 PV	32000	20	66243538896	8711479164149	33.00
20 x 32	6 x 40	W206	41A 46 PV	30000	20	66243538497	8711479164156	38.00
20 x 40	6 x 40	W207	41A 46 PV	24000	20	66243538898	8711479164163	48.10
25 x 25	6 x 40	W220	41A 36 PV	25000	20	66243538899	8711479164170	35.50
25 x 40	6 x 40	W221	41A 36 PV	19000	20	66243538900	8711479164187	51.80
32 x 20	6 x 40	W228	41A 36 PV	24000	20	66243538901	8711479164194	41.70
32 x 32	6 x 40	W230	41A 36 PV	17000	20	66243538503	8711479164200	53.00
40 x 13	6 x 40	W236	41A 36 PV	25000	20	66243566871	8711479165283	48.10
40 x 25	6 x 40	W237	41A 36 PV	19000	20	66243538910	8711479164224	60.50
40 x 40	6 x 40	W238	41A 36 PV	12000	20	66243538510	8711479164231	81.90

Dimension: B = Bredd, H = Höjd, L = Längd, D = Diameter, S = Spindeldiameter

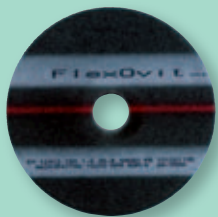

## Kapskivor för stationära maskiner

### Raka – Typ 41

- Oarmerade kapskivor för verktygsrum

Dimension (mm) D x T x H	Typ	Specifikation	Förp.	Art. nr	EAN-kod	Pris kr
508 x 5 x 25.4	41	A24S BF7	10	66243450473	8711479298233	414.00
508 x 5.4 x 25.4	41	A242 QBF	10	66243450474	8711479118487	570.00

### Med försänkt centrum – Typ 42

- Armerade kapskivor

Dimension (mm) D x T x H	Typ	Specifikation	Förp.	Art. nr	EAN-kod	Pris kr
508 x 5.5 x 76.2	42	A24SBF7	8	66243450461	3564659127459	724.00

# Gjuterislipskivor

## Raka - Typ 01

Dimension (mm) D x T x H	Typ	Specifikation	Max arb hast (m/s)	Förp.	Art. nr	EAN-kod	Pris kr
51 x 16 x 10	01	A 30 TB	50	100	66243450432	8711470000651	103.00
65 x 13 x 10	01	A 24 RBF	50	100	66243471152	3157625631274	136.00
76 x 13 x 10	01	A 30 TB	50	20	66243450434	8711479262487	88.50

## Koniska skålar ZF - Typ 11

Dimension (mm) D x T x Gänga	Typ	Specifikation	Max arb hast (m/s)	Förp.	Art. nr	EAN-kod	Pris kr
100 x 50 x M14	11	25ZF16PB5-50	50	4	69083159580		215.00
100 x 50 x 5/8"	11	25ZF16PB5-50	50	4	69083161897		215.00
125 x 50 x M14	11	25ZF16PB5-50	50	4	69083159751		239.00
125 x 50 x 5/8"	11	25ZF16PB5-50	50	4	69083142864		239.00
150 x 50 x M14	11	25ZF16PB5-50	50	4	69083159572		364.00
150 x 50 x 5/8"	11	25ZF16MB5-50	50	4	69083142853		362.00
150 x 50 x 5/8"	11	25ZF16PB5-50	50	4	69083141419		364.00

## Koniska skålar A - Typ 11

Dimension (mm) D x T x Gänga	Typ	Specifikation	Max arb hast (m/s)	Förp.	Art. nr	EAN-kod	Pris kr
100 x 50 x M14	11	A16PB5-50	50	4	69083159579		200.00
100 x 50 x 5/8"	11	A16PB5-50	50	4	69083161898		200.00
125 x 50 x M14	11	A16PB5-50	50	4	69083159752		218.00
125 x 50 x 5/8"	11	A16PB5-50	50	4	69083142866		218.00
125 x 50 x 5/8"	11	A20P5B5	50	4	69083142867		225.00
125 x 50 x 5/8"	11	A20R5B5	50	4	69083142868		227.00
125 x 50 x 5/8"	11	A30QB-50	50	10	66243567116	8711479404740	438.00
150 x 50 x M14	11	A16PB5-50	50	4	69083159573		317.00
150 x 50 x 5/8"	11	A16PB5-50	50	4	69083142860		317.00

## Koniska skålar C - Typ 11

Dimension (mm) D x T x Gänga	Typ	Specifikation	Max arb hast (m/s)	Förp.	Art. nr	EAN-kod	Pris kr
100 x 50 x M14	11	39C16PB5-50	50	4	69083159581		219.00
100 x 50 x 5/8"	11	39C16PB5-50	50	4	69083161900		219.00
125 x 50 x M14	11	39C16PB5-50	50	4	69083159755		243.00
125 x 50 x 5/8"	11	39C16PB5-50	50	4	69083142869		243.00
150 x 50 x M14	11	39C16PB5-50	50	4	69083159574		352.00
150 x 50 x 5/8"	11	39C16PB5-50	50	4	69083142861		352.00

## Bundna Slipprodukter



Oarmerade bakelitslipskivor

- För användning med portabla slipmaskiner eller med maskiner med böjlig axel



Sprängskyddsskålar

- ZF - Bästa produkten för slipning av metall. Hög avverkning och stor livslängd.
- A - Bra produkt för slipning av metall. Bra livslängd.
- C - Produkt speciellt avsedd för slipning av sten, icke-järnmetaller och hårdmetall.

Dimension: D = Diameter, T = Tjocklek

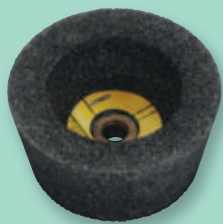

Sprängskyddsskålar

- C – Produkt speciellt avsedd för slipning av sten, icke-järnmetaller och hårdmetall.

# Gjuterislipskivor

## Koniska skålar – Typ 11



Dimension (mm) D x T x H/Gänga	Typ	Specifikation	Max arb hast (m/s)	Förp.	Art. nr	EAN-kod	Pris kr
110 x 95 x 22.2	11	C 20 VE	50	1	66243538706	8711479197345	274.00
110 x 95 x M14	11	C 20 VE	50	1	66243538707	8711479197352	360.00
110 x 95 x 22.2	11	C 60 VE	50	1	66243538712	8711479197505	338.00
110 x 95 x M14	11	C 60 VE	50	1	66243538713	8711479197512	637.00

# Bakelitslipstift

## Bundna Slipprodukter

### Typ A & B

Dimension (mm) D x L	Spindel (mm) S x L	Typ	Specifikation	Max arb hast (rpm)	Förp.	Art. nr	EAN-kod	Pris kr
20 x 63	6 x 40	A1	A36 QB	19800	50	07660739154	8711479394126	89.60
21 x 45	6 x 40	A11	A36 QB	19860	50	07660739229	8711479394164	96.30

### Typ A30 R

Dimension (mm) D x L	Spindel (mm) S x L	Typ	Specifikation	Max arb hast (rpm)	Förp.	Art. nr	EAN-kod	Pris kr
10 x 20	6 x 40	100	A30 R	82200	25	07660738812	8711479147685	45.60
10 x 30	6 x 40	100	A30 R	56900	25	07660738814	8711479147708	45.60
10 x 40	6 x 40	100	A30 R	47500	25	07660738816	8711479147722	45.60
15 x 20	6 x 40	100	A30 R	58500	25	07660738819	8711479147760	45.60
15 x 30	6 x 40	100	A30 R	39600	25	07660738820	8711479147777	45.60
20 x 20	6 x 40	100	A30 R	44800	25	07660738827	8711479147838	45.60
20 x 30	6 x 40	100	A30 R	30000	25	07660738831	8711479147920	49.80
20 x 40	6 x 40	100	A30 R	24200	25	07660738840	8711479148026	49.80
20 x 50	6 x 40	100	A30 R	19100	25	07660738830	8711479147883	67.50
25 x 25	6 x 40	100	A30 R	30100	25	66243450527	8711479148170	52.00
25 x 30	6 x 40	100	A30 R	24200	25	07660738849	8711479148224	52.00
30 x 30	6 x 40	100	A30 R	20100	25	07660738859	8711479148323	56.30
40 x 30	6 x 40	110	A30 R	15200	25	07660738879	8711479148637	67.50
40 x 40	6 x 40	100	A30 R	12200	25	07660738881	8711479148651	84.60
50 x 25	6 x 40	110	A30 R	15200	25	66243472934	8711479148729	106.00

### Typ W A36 QB

Dimension (mm) D x L	Spindel (mm) S x L	Typ	Specifikation	Max arb hast (rpm)	Förp.	Art. nr	EAN-kod	Pris kr
25 x 25	6 x 40	W220	A36 QB	25500	50	66243567292	8711479408113	52.70
32 x 13	6 x 40	W227	A36 QB	25500	50	66243567246	8711479407611	49.00
32 x 32	6 x 40	W230	A36 QB	24000	50	66243567296	8711479408120	59.00



#### A

- Slipmedel: Aluminiumoxid
- För slipning av alla typer av stål, gjutjärn och legeringar



## A 46 Q

- Slipmedel: Aluminiumoxid
- För slipning av alla typer av stål, gjutjärn och legeringar
- Speciellt lämpliga för slipning av rostfritt

# Bakelitslipstift

## Typ A46 Q - järnfria

Dimension (mm) D x L	Spindel (mm) S x L	Typ	Specifikation	Max arb hast (rpm)	Förp.	Art. nr	EAN-kod	Pris kr
10 x 20	6 x 40	100	A46 QB	82200	50	07660738813	8711479147692	38.00
10 x 30	6 x 40	100	A46 QB	56900	50	07660738815	8711479147715	38.00
15 x 30	6 x 40	100	A46 QB	39600	50	07660738821	8711479147784	53.50
16 x 25	6 x 40	100	A46 QB	46200	50	07660739543	8711479393921	41.40
20 x 20	6 x 40	100	A46 QB	44800	50	07660738825	8711479147814	41.40
20 x 25	6 x 40	100	A46 QB	37400	50	07660739538	8711479393969	46.20
20 x 40	6 x 40	100	A46 QB	24200	50	07660738838	8711479147999	59.00
25 x 25	6 x 40	100	A46 QB	30100	50	07660738844	8711479148187	50.10
25 x 40	6 x 40	100	A46 QB	19400	50	07660739106	8711479394027	75.60
30 x 20	6 x 40	110	A46 QB	30200	50	07660738858	8711479148279	54.10
32 x 32	6 x 40	100	A46 QB	19800	50	07660739148	8711479394065	54.10
40 x 13	6 x 40	100	A46 QB	23800	50	07660739149	8711479394089	58.00
50 x 25	6 x 40	110	A46 QB	15200	50	07660738882	8711479148682	73.60

# Diamant- och CBN- produkter

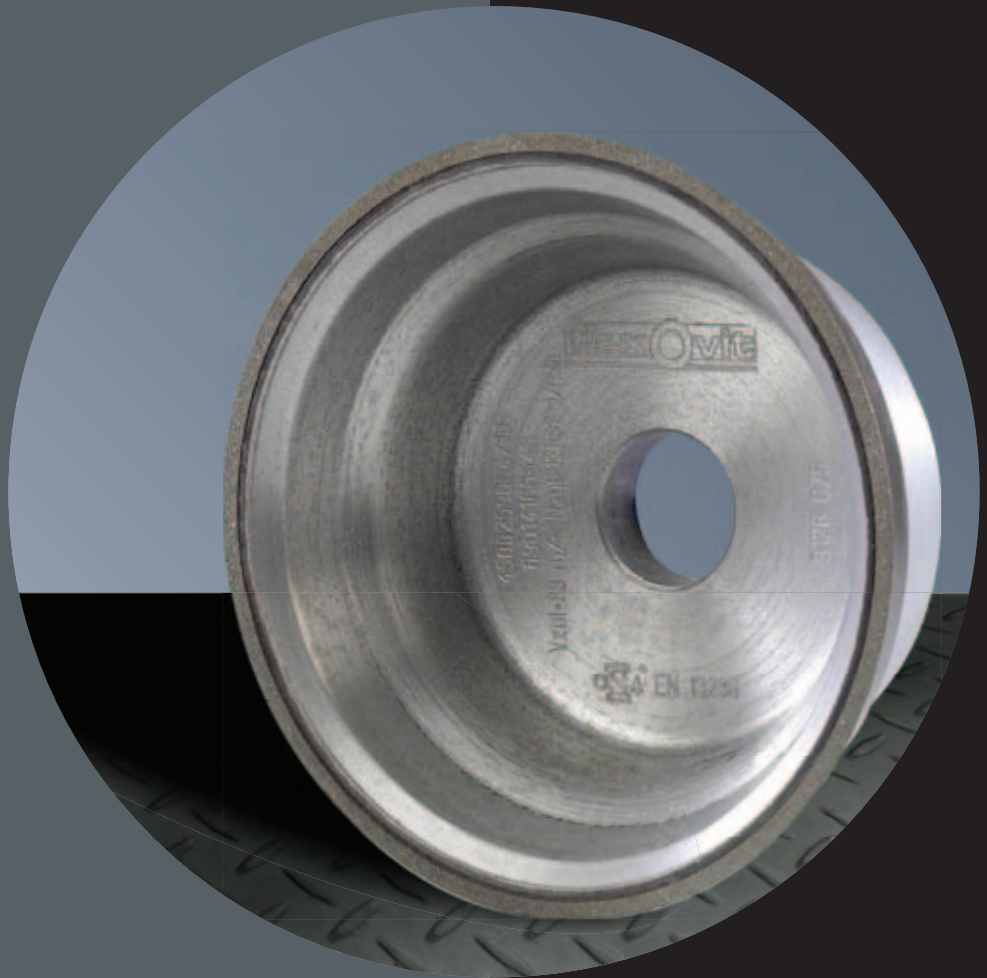

Slipskivor

136

Skärpverktyg

138

**flexOvit**



# Diamant- och CBN-slipskivor

## Att välja rätt produkt

### SLIPMEDEL

#### Diamant (D)

Diamantslipskivor används i första hand för slipning av hårdmetall, men kan även användas för icke-järn metaller, glas, keramer mm. Observera att diamantslipskivor inte bör användas för slipning av stål.

#### Kubisk bornitrid (CBN)

CBN-slipskivor används för slipning av härdat stål (>50 HRC) och nickellegeringar.

### YTFINHET OCH KORNSTORLEK

Kornstorleken påverkar ytfinhet och avverkning.

- Korn 126: Grovslipning
- Korn 91/107: Allmän och mellanslipning
- Korn 64: Finslipning

### KONCENTRATION

50: För stora kontaktytor (2,2 karat/cm<sup>3</sup>)

75: För allmän slipning (3,3 karat/cm<sup>3</sup>)

Koncentrationen påverkar avverkningshastigheten och detaljens geometri.

### BINDEMEDEL

Fenoplastbindemedel har ett mycket brett användningsområde och kan användas för både torr- och våtslipning.

### SKIVTYPER

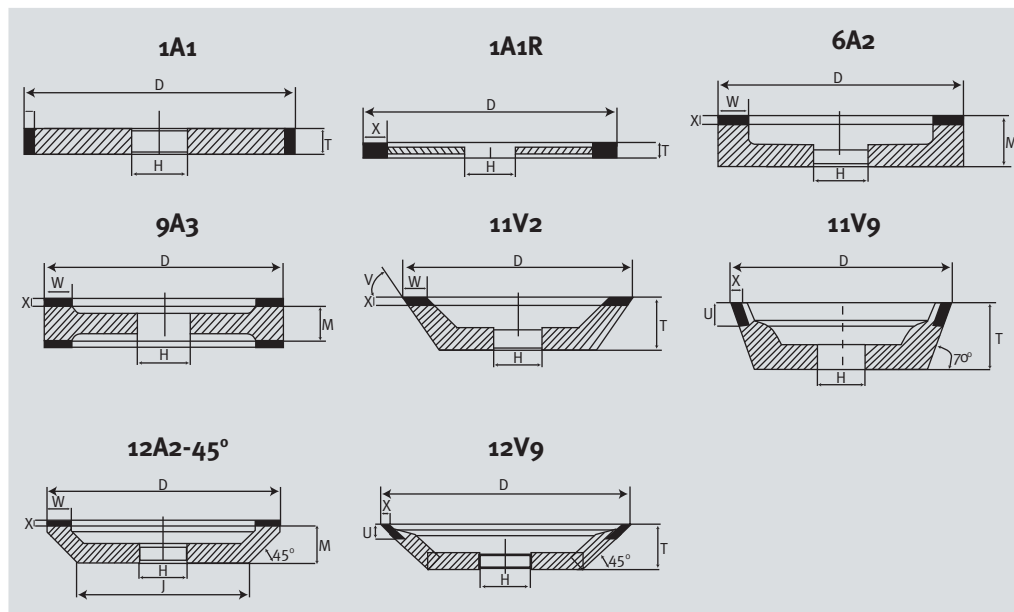



## Diamantslipskivor

### 6A2

Korn	Specifikation	D	M	H	W	X	Förp.	Art. nr	EAN-kod	Pris kr
91	D91C50R	100	18	20	12	2	1	66260396522	8711479425349	2 220.00

## CBN-SLIPSKIVOR

### 12A2 45°

Korn	Specifikation	D	M	H	W	X	Förp.	Art. nr	EAN-kod	Pris kr
126	B126C50R	125	23	20	6	3	1	69014177031	8711479425646	2 460.00

### 11V9

Korn	Specifikation	D	T	H	X	U	Förp.	Art. nr	EAN-kod	Pris kr
126	B126C75R	75	30	20	2	10	1	66260396540	8711479425677	2 425.00

### 12V9

Korn	Specifikation	D	T	H	X	U	Förp.	Art. nr	EAN-kod	Pris kr
107	B107C75R	75	20	20	2	6	1	66260396646	8711479425721	2 270.00



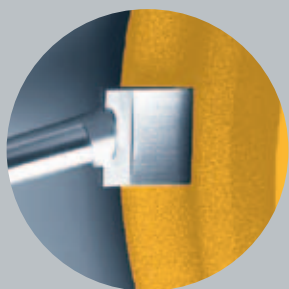

# Skärpverktyg

## Att välja rätt produkt

Med skärpning av en slipskiva avses att återställa eller förändra dess skärande egenskaper. Två huvudtyper förekommer: Flerstensverktyg och enstensverktyg.

### ENSTENSVERKTYG

Verktygets hållare finns med rak eller konisk utformning.

#### Att välja rätt enstensverktyg

För att välja rätt enstensverktyg kan följande beräkning göras:

#### Skivdiameter (mm) x Skivtjocklek (mm)

MULTIPLICERA SKIVANS DIAMETER MED TJOCKLEKEN		
	Diameter x Tjocklek (mm)	Karat
	<3000	0.25 Karat
	3000-12000	0.50 Karat
	>12000	1 Karat

För bästa resultat bör alltid kylmedel användas vid skärpning.

## Skärpverktyg

### ENSTENSVERKTYG

Typ	Hållare (mm)	Karat	Förp.	Art. nr	EAN-kod	Pris kr
SP	MK1	0.25	1	66260390118	8711479425714	1 665,00
	Z10 x 50	0.25	1	69014166419	8711479425691	1 665,00

### HANDSKÄRPVERKTYG

Typ	Hållare (mm)	Korn	Karat	Förp.	Art. nr	EAN-kod	Pris kr
HD150	13 x 200	18/25 SPC	1.6	1	66260396924	8711479425561	2 560,00

# Övriga produkter



Hårdmetallfilor  
Stålborstar

140  
156

flexOvit



## Hårdmetallfilor

Flexovits hårdmetallfilor tillverkas i modernaste CNC-maskiner vilket ger en hög konstant kvalitet. Samtliga Flexovits hårdmetallfilor har hög avverkningshastighet och stor livslängd och ger därför optimala arbetsförutsättningar. Med rätt val av filform, tandning och hastighet kan hårdmetallfilor användas för bearbetning av en mängd olika material som:

Aluminium	Mässing	Titanlegeringar
Gjutjärn	Koppar	Zinklegeringar
Legeringar	Brons	Olika plaster
Nickel	Rostfritt stål	

Hårdmetallfilor kan användas i såväl elektriska som handhållna luftmaskiner. Varje fil är individuellt förpackad i ett plastfodral.

## Filformer

### ANVÄNDNINGSSOMRÅDE FÖR OLIKA FILFORMER

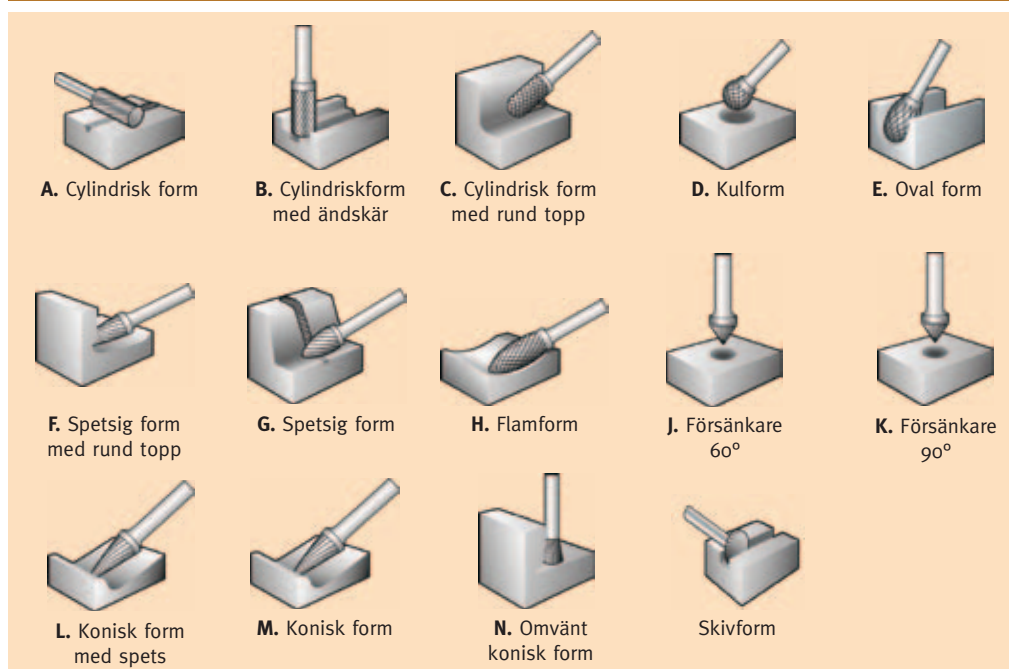

### STANDARDTANDNINGAR

DC	Double Cut: Den vanligast förekommande standardfilen.
DC/ HD	Double Cut/Heavy Duty: Negativ skärvinkel, extra kraftig tandning för minskad spånbildning och större livslängd.
ALU	Aluminium
FD	Fine diamond cut

### FORMER

A	Cylindrisk form	H	Flamform
B	Cylindrisk form med ändskär	J	Försänkare 60°
C	Cylindrisk form med rund topp	K	Försänkare 90°
D	Kulform	L	Konisk form med rund topp
E	Oval form	M	Konisk form med spets
F	Spetsig form med rund topp	N	Omvänt konisk form
G	Spetsig form		Skivform



DIMENSIONER OCH SPECIFIKATIONER FÖR HÅRDMETALLFILAR

<b>16,0</b>	<b>x</b>	<b>25,0</b>	<b>x</b>	<b>60L65</b>	<b>Tandning och form</b>
Skärhuvudets diameter		Skärhuvudets längd		Skaftets diameter och filens totala längd (OL)	Skärhuvudets form
<b>D1</b>		<b>L1</b>		<b>D2 + L2</b>	







REKOMMENDERADE ARBETSHASTIGHETER

Maximal arbets hastighet rpm		Filens huvuddiameter i mm						
		3mm (1/8")	6mm (1/4")	10mm (3/8")	12mm (1/2")	16mm (5/8")	20mm (3/4")	25mm (1")
Aluminium, plast	Hastighetsomfång	60-80	15-60	10-50	7-30	6-20	5-17	4-13
	Rekommenderad starthastighet	65	40	25	20	15	10	8
Mässing, koppar, gjutjärn, brons	Hastighetsomfång	45-80	22,5-60	15-40	11-30	9-20	8-17	6-13
	Rekommenderad starthastighet	65	45	30	25	20	12	10
Ohärdad stål	Hastighetsomfång	60-80	45-60	30-40	22,5-30	18-20	15-17	10-13
	Rekommenderad starthastighet	80	50	30	25	20	15	10
Härdad stål, snabbstål, nickel- legeringar, titan	Hastighetsomfång	60-80	30-45	19-30	15-22,5	12-18	10-15	7,5-11
	Rekommenderad starthastighet	80	40	25	20	15	10	8

Rekommenderade arbets hastigheter avser standardskaft med en längd på 45 mm och ett maximalt överhäng på 10 mm. Maximalt rekommenderad arbets hastighet för filar med extra långt skaft är 15.000 RPM.



## Att välja rätt produkt

						
Tillgänglighet	Standard	Standard	Standard	Standard	Tillverkas mot order	Tillverkas mot order
Tandning	DC Double cut	DC/HD Double cut heavy duty	ALU Aluminium cut	FD (fine diamond)	CD cut (grov)	PC plain cut
Egenska-per	Brett användningsområde Snabb avverkning Fin yta Spånbrutande	Bättre avverkning Kraftigare tandning Större livslängd Minskad spånbildning	För gradning av aluminium Bred tandning Ökat spånutrymme	Spånbrutande För fina ytor För värmebehandlade och hårda legeringar	Allmän gradning	Brett användningsområde Ger fin yta utan repor
Stål	●	●		●	●	●
Härdat stål	●			●		●
Rostfritt stål	●	●		●	●	●
Gjutjärn	●	●		●	●	●
Titan	●	●	●	●		●
Nickel	●	●		●		●
Koppar/kopparlegeringar	●	●		●	●	●
Aluminium			●			
Plaster			●			
Metallkerambeläggningar				●		●
De rekommenderade hastigheterna bör eventuellt justeras för att uppnå önskat resultat				Om lägre hastighet än den optimala används ökar spånbildningen		
Hårda material kräver lägre hastighet				Om högre hastighet än den rekommenderade används slits tandningen snabbare		
Små filar kräver högre hastighet				Om filen blir för varm så kan lödningen smälta och huvudet kan lossna från skaftet		
Extra långa filar (> 150 mm längd) kräver lägre hastighet (max 15.000 rpm)				Vid användning av utslitna filar ökar spånbildningen		
Använd konstant övergångshastighet och lätt arbetstryck				För inte ner filen till mer än 1/3 av periferin		

### REKOMMENDATIONER

- Rekommenderas

# Hårdmetallfilar

Övriga  
produkter

## Cylindrisk form – Typ A

### DOUBLE CUT



Dimension (mm) D <sup>1</sup> x L <sup>1</sup> x D <sup>2</sup> x L <sup>2</sup>	Specifikation	Förp.	Art. nr	EAN-kod	Pris kr
6.0 x 19.0 x 6 x 50	A CYLINDER DC	1	07660704965	8711479177903	220.00
6.0 x 25.0 x 6 x 50	A CYLINDER DC	1	07660717907	8711479179013	292.00
8.0 x 19.0 x 6 x 65	A CYLINDER DC	1	07660707872	8711479178351	254.00
10.0 x 19.0 x 6 x 65	A CYLINDER DC	1	07660717863	8711479178009	290.00
10.0 x 25.0 x 6 x 70	A CYLINDER DC	1	07660717908	8711479179020	335.00
11.0 x 25.0 x 6 x 70	A CYLINDER DC	1	66261175652	8711479178702	408.00
12.0 x 19.0 x 6 x 65	A CYLINDER DC	1	07660719140	8711479180552	362.00
12.0 x 25.0 x 6 x 70	A CYLINDER DC	1	07660704969	8711479178115	407.00
12.7 x 25.0 x 8 x 70	A CYLINDER DC	1	66261175639	8711479178566	425.00
16.0 x 25.0 x 6 x 70	A CYLINDER DC	1	07660718981	8711479179037	552.00
16.0 x 25.0 x 8 x 70	A CYLINDER DC	1	66261175675	8711479179044	552.00

### EXTRA LÅNG

Dimension (mm) D <sup>1</sup> x L <sup>1</sup> x D <sup>2</sup> x L <sup>2</sup>	Specifikation	Förp.	Art. nr	EAN-kod	Pris kr
10.0 x 19.0 x 6 x 169	A CYLINDER DC	1	07660717911	8711479179778	519.00
12.0 x 25.0 x 6 x 175	A CYLINDER DC	1	07660718089	8711479179785	550.00

### ALUMINIUM

Dimension (mm) D <sup>1</sup> x L <sup>1</sup> x D <sup>2</sup> x L <sup>2</sup>	Specifikation	Förp.	Art. nr	EAN-kod	Pris kr
10.0 x 19.0 x 6 x 65	A CYLINDER ALU	1	07660717905	8711479179983	384.00
12.0 x 25.0 x 6 x 70	A CYLINDER ALU	1	07660717887	8711479178603	485.00

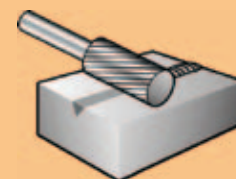

**Dimension:** D<sup>1</sup> = Skärhuvudets diameter, L<sup>1</sup> = Skärhuvudets längd, D<sup>2</sup> = Skaftets diameter, L<sup>2</sup> = Filens totala längd

**flex**  **vit**



# Hårdmetallfilar

## Cylindrisk form med ändskär – Typ B

### DOUBLE CUT

Dimension (mm) D <sup>1</sup> x L <sup>1</sup> x D <sup>2</sup> x L <sup>2</sup>	Specifikation	Förp.	Art. nr	EAN-kod	Pris kr
6.0 x 19.0 x 6 x 50	B CYLINDER DC	1	07660717900	8711479179075	235.00
6.0 x 25.0 x 6 x 50	B CYLINDER DC	1	07660718401	8711479179082	322.00
8.0 x 19.0 x 6 x 65	B CYLINDER DC	1	07660717901	8711479179099	310.00
10.0 x 19.0 x 6 x 65	B CYLINDER DC	1	07660717860	8711479177965	323.00
10.0 x 25.0 x 6 x 70	B CYLINDER DC	1	69014150736	8711479178276	391.00
11.0 x 25.0 x 6 x 70	B CYLINDER DC	1	66261175613	8711479178252	450.00
12.0 x 19.0 x 6 x 65	B CYLINDER DC	1	07660704974	8711479180576	454.00
12.0 x 25.0 x 6 x 70	B CYLINDER DC	1	07660717879	8711479178344	471.00
12.0 x 25.0 x 8 x 70	B CYLINDER DC	1	66261175677	8711479179105	503.00
16.0 x 25.0 x 6 x 70	B CYLINDER DC	1	66261175678	8711479179112	642.00
16.0 x 25.0 x 8 x 70	B CYLINDER DC	1	66261175679	8711479179129	685.00

### MINIFILAR – DOUBLE CUT

Dimension (mm) D <sup>1</sup> x L <sup>1</sup> x D <sup>2</sup> x L <sup>2</sup>	Specifikation	Förp.	Art. nr	EAN-kod	Pris kr
3.0 x 13.0 x 3 x 38	B CYLINDER DC	1	07660717889	8711479178641	130.00

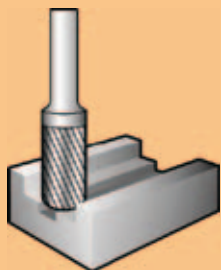





## Cylindrisk form med rund topp – Typ C

### DOUBLE CUT

Dimension (mm) D <sup>1</sup> x L <sup>1</sup> x D <sup>2</sup> x L <sup>2</sup>	Specifikation	Förp.	Art. nr	EAN-kod	Pris kr
5.0 x 16.0 x 6 x 50	C BALL DC	1	66261175601	8711479177927	235.00
6.0 x 19.0 x 6 x 50	C BALL DC	1	07660704963	8711479177880	252.00
6.0 x 25.0 x 6 x 50	C BALL DC	1	07660704972	8711479177934	320.00
8.0 x 19.0 x 6 x 65	C BALL DC	1	07660704966	8711479177941	256.00
10.0 x 19.0 x 6 x 65	C BALL DC	1	07660717859	8711479177958	283.00
10.0 x 25.0 x 6 x 70	C BALL DC	1	07660708053	8711479178283	370.00
11.0 x 25.0 x 6 x 70	C BALL DC	1	66261175603	8711479178016	450.00
12.0 x 19.0 x 6 x 65	C BALL DC	1	07660704975	8711479180583	381.00
12.0 x 25.0 x 6 x 70	C BALL DC	1	07660704970	8711479178122	391.00
16.0 x 25.0 x 6 x 70	C BALL DC	1	07660707571	8711479178153	562.00
16.0 x 25.0 x 8 x 70	C BALL DC	1	66261175608	8711479178160	580.00

### ALUMINIUM

Dimension (mm) D <sup>1</sup> x L <sup>1</sup> x D <sup>2</sup> x L <sup>2</sup>	Specifikation	Förp.	Art. nr	EAN-kod	Pris kr
6.0 x 19.0 x 6 x 50	C BALL ALU	1	07660719368	8711479178429	325.00
10.0 x 19.0 x 6 x 65	C BALL ALU	1	07660717885	8711479178542	394.00
12.0 x 25.0 x 6 x 70	C BALL ALU	1	07660717886	8711479178559	540.00

### EXTRA LÅNG

Dimension (mm) D <sup>1</sup> x L <sup>1</sup> x D <sup>2</sup> x L <sup>2</sup>	Specifikation	Förp.	Art. nr	EAN-kod	Pris kr
6.0 x 12.0 x 6 x 169	C BALL DC	1	07660717912	8711479179792	306.00
10.0 x 19.0 x 6 x 169	C BALL DC	1	07660718982	8711479179808	462.00

### MINIFILAR – DOUBLE CUT

Dimension (mm) D <sup>1</sup> x L <sup>1</sup> x D <sup>2</sup> x L <sup>2</sup>	Specifikation	Förp.	Art. nr	EAN-kod	Pris kr
3.0 x 13.0 x 3 x 38	C BALL DC	1	07660704960	8711479177804	130.00
3.0 x 13.0 x 3 x 50	C BALL DC	1	07660717873	8711479177910	178.00

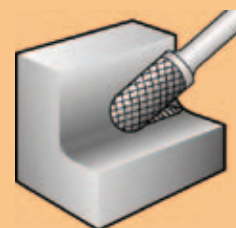



# Hårdmetallfilar

## Kulform – Typ D

### DOUBLE CUT

Dimension (mm) D <sup>1</sup> x L <sup>1</sup> x D <sup>2</sup> x L <sup>2</sup>	Specifikation	Förp.	Art. nr	EAN-kod	Pris kr
5.0 x 4.7 x 6 x 50	D BALL DC	1	66261175655	8711479178757	216.00
6.0 x 5.4 x 6 x 50	D BALL DC	1	07660717884	8711479178528	240.00
8.0 x 7.2 x 6 x 52	D BALL DC	1	07660707884	8711479178405	226.00
10.0 x 9.0 x 6 x 53	D BALL DC	1	07660704971	8711479178207	240.00
11.0 x 9.9 x 6 x 54	D BALL DC	1	69014150743	8711479178658	298.00
12.0 x 10.8 x 6 x 55	D BALL DC	1	07660717865	8711479178061	311.00
12.0 x 10.8 x 8 x 55	D BALL DC	1	07660717909	8711479179167	315.00
16.0 x 14.4 x 6 x 60	D BALL DC	1	07660707878	8711479179174	442.00

### EXTRA LÅNG

Dimension (mm) D <sup>1</sup> x L <sup>1</sup> x D <sup>2</sup> x L <sup>2</sup>	Specifikation	Förp.	Art. nr	EAN-kod	Pris kr
6.0 x 5.0 x 6 x 155	D BALL DC	1	66261175745	8711479179815	286.00
10.0 x 9.0 x 6 x 159	D BALL DC	1	66261175746	8711479179822	384.00
12.0 x 10.8 x 6 x 161	D BALL DC	1	07660719180	8711479179839	440.00
16.0 x 14.4 x 6 x 164	D BALL DC	1	66261175814	8711479180453	502.00

### MINIFILAR – DOUBLE CUT

Dimension (mm) D <sup>1</sup> x L <sup>1</sup> x D <sup>2</sup> x L <sup>2</sup>	Specifikation	Förp.	Art. nr	EAN-kod	Pris kr
3.0 x 2.7 x 3 x 38	D BALL DC	1	07660717895	8711479178825	130.00

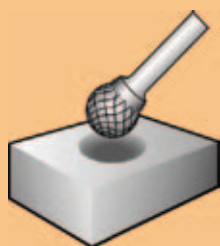

## Oval form – Typ E

### DOUBLE CUT

Dimension (mm) D <sup>1</sup> x L <sup>1</sup> x D <sup>2</sup> x L <sup>2</sup>	Specifikation	Förp.	Art. nr	EAN-kod	Pris kr
6.0 x 10.0 x 6 x 50	E OVAL DC	1	07660717902	8711479179204	262.00
10.0 x 16.0 x 6 x 60	E OVAL DC	1	07660717862	8711479177996	306.00
12.0 x 22.0 x 6 x 67	E OVAL DC	1	07660717867	8711479178092	437.00

### EXTRA LÅNG

Dimension (mm) D <sup>1</sup> x L <sup>1</sup> x D <sup>2</sup> x L <sup>2</sup>	Specifikation	Förp.	Art. nr	EAN-kod	Pris kr
10.0 x 16.0 x 6 x 169	E OVAL DC	1	07660718983	8711479179853	387.00
12.7 x 22.0 x 6 x 172	E OVAL DC	1	66261175749	8711479179860	510.00

Övriga  
produkter

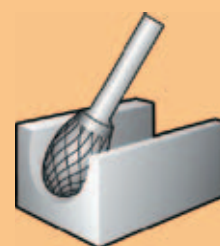

**Dimension:** D<sup>1</sup> = Skärhuvudets diameter, L<sup>1</sup> = Skärhuvudets längd, D<sup>2</sup> = Skaftets diameter, L<sup>2</sup> = Filens totala längd

**flexovit**



# Hårdmetallfilar

## Konisk form med rund topp – Typ F

### DOUBLE CUT

Dimension (mm) D <sup>1</sup> x L <sup>1</sup> x D <sup>2</sup> x L <sup>2</sup>	Specifikation	Förp.	Art. nr	EAN-kod	Pris kr
6.0 x 16.0 x 6 x 50	F BALL DC	1	07660717875	8711479178269	270.00
10.0 x 19.0 x 6 x 65	F BALL DC	1	07660717864	8711479178023	301.00
11.0 x 25.0 x 6 x 70	F BALL DC	1	07660719272	8711479179228	425.00
12.0 x 25.0 x 6 x 70	F BALL DC	1	07660704967	8711479178047	328.00
12.0 x 25.0 x 8 x 70	F BALL DC	1	07660707873	8711479178498	328.00
16.0 x 25.0 x 6 x 70	F BALL DC	1	07660717869	8711479178146	568.00

### ALUMINIUM

Dimension (mm) D <sup>1</sup> x L <sup>1</sup> x D <sup>2</sup> x L <sup>2</sup>	Specifikation	Förp.	Art. nr	EAN-kod	Pris kr
10.0 x 19.0 x 6 x 65	F BALL ALU	1	07660717883	8711479178450	394.00
12.0 x 25.0 x 6 x 70	F BALL ALU	1	07660717882	8711479178443	465.00
12.0 x 25.0 x 8 x 70	F BALL ALU	1	66261175776	8711479180132	605.00

### EXTRA LÅNG

Dimension (mm) D <sup>1</sup> x L <sup>1</sup> x D <sup>2</sup> x L <sup>2</sup>	Specifikation	Förp.	Art. nr	EAN-kod	Pris kr
10.0 x 19.0 x 6 x 169	F BALL DC	1	69014157733	8711479179884	461.00
12.0 x 25.0 x 6 x 175	F BALL DC	1	07660718403	8711479179891	602.00

### MINIFILAR – DOUBLE CUT

Dimension (mm) D <sup>1</sup> x L <sup>1</sup> x D <sup>2</sup> x L <sup>2</sup>	Specifikation	Förp.	Art. nr	EAN-kod	Pris kr
3.0 x 13.0 x 3 x 38	F BALL DC	1	07660717880	8711479178382	130.00

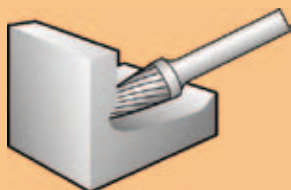



## Spetsig form – Typ G

### DOUBLE CUT

Dimension (mm) D <sup>1</sup> x L <sup>1</sup> x D <sup>2</sup> x L <sup>2</sup>	Specifikation	Förp.	Art. nr	EAN-kod	Pris kr
6.0 x 16.0 x 6 x 50	G TREE DC	1	07660717870	8711479178184	256.00
8.0 x 19.0 x 6 x 65	G TREE DC	1	07660719135	8711479178337	296.00
10.0 x 19.0 x 6 x 65	G TREE DC	1	07660717881	8711479178412	290.00
12.0 x 19.0 x 6 x 65	G TREE DC	1	66261175692	8711479179273	424.00
12.0 x 25.0 x 6 x 70	G TREE DC	1	07660717866	8711479178085	391.00
12.0 x 25.0 x 8 x 70	G TREE DC	1	07660718989	8711479178030	416.00
16.0 x 25.0 x 6 x 70	G TREE DC	1	07660717891	8711479178672	624.00
16.0 x 25.0 x 8 x 70	G TREE DC	1	66261175693	8711479179280	624.00

### MINIFILAR – DOUBLE CUT

Dimension (mm) D <sup>1</sup> x L <sup>1</sup> x D <sup>2</sup> x L <sup>2</sup>	Specifikation	Förp.	Art. nr	EAN-kod	Pris kr
3.0 x 10.0 x 3 x 38	G TREE DC	1	07660717893	8711479178788	119.00
3.0 x 13.0 x 3 x 38	G TREE DC	1	07660717897	8711479178856	130.00

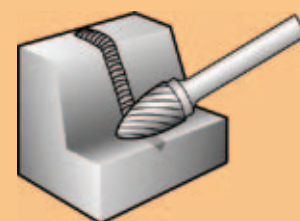



# Hårdmetallfilar

## Flamform – Typ H

### DOUBLE CUT

Dimension (mm) D <sup>1</sup> x L <sup>1</sup> x D <sup>2</sup> x L <sup>2</sup>	Specifikation	Förp.	Art. nr	EAN-kod	Pris kr
8.0 x 19.0 x 6 x 65	H FLAME DC	1	07660717878	8711479178320	293.00
12.0 x 32.0 x 6 x 77	H FLAME DC	1	07660707570	8711479178139	522.00
12.0 x 32.0 x 8 x 77	H FLAME DC	1	66261175696	8711479179303	539.00
16.0 x 36.0 x 6 x 80	H FLAME DC	1	66261175697	8711479179310	904.00

### EXTRA LÅNG

Dimension (mm) D <sup>1</sup> x L <sup>1</sup> x D <sup>2</sup> x L <sup>2</sup>	Specifikation	Förp.	Art. nr	EAN-kod	Pris kr
8.0 x 19.0 x 6 x 169	H FLAME DC	1	66261175757	8711479179921	402.00
12.0 x 32.0 x 6 x 172	H FLAME DC	1	66261175758	8711479179938	726.00



## Försänkare 60° – Typ J

### DOUBLE CUT

Dimension (mm) D <sup>1</sup> x L <sup>1</sup> x D <sup>2</sup> x L <sup>2</sup>	Specifikation	Förp.	Art. nr	EAN-kod	Pris kr
12.0 x 11.0 x 6 x 60	J COUNTERSINK 60° DC	1	66261175634	8711479178504	391.00

## Försänkare 90° – Typ K

### DOUBLE CUT

Dimension (mm) D <sup>1</sup> x L <sup>1</sup> x D <sup>2</sup> x L <sup>2</sup>	Specifikation	Förp.	Art. nr	EAN-kod	Pris kr
10.0 x 5.0 x 6 x 55	K COUNTERSINK 90° DC	1	66261175635	8711479178511	271.00
16.0 x 8.0 x 6 x 60	K COUNTERSINK 90° DC	1	66261175704	8711479179396	425.00

## Övriga produkter

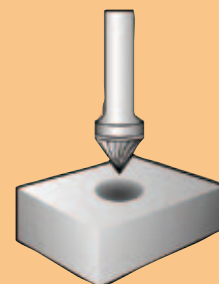
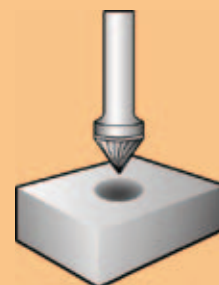

**Dimension:** D<sup>1</sup> = Skärhuvudets diameter, L<sup>1</sup> = Skärhuvudets längd, D<sup>2</sup> = Skaftets diameter, L<sup>2</sup> = Filens totala längd



## Hårdmetallfilar

### Konisk form med rund topp – Typ L

#### DOUBLE CUT

Dimension (mm) D <sup>1</sup> x L <sup>1</sup> x D <sup>2</sup> x L <sup>2</sup>	Specifikation	Förp.	Art. nr	EAN-kod	Pris kr
6.0 x 19.0 x 6 x 50	L BALL DC	1	07660704964	8711479177897	271.00
8.0 x 22.0 x 6 x 69	L BALL DC	1	07660717903	8711479179426	334.00
10.0 x 27.0 x 6 x 75	L BALL DC	1	07660717871	8711479178214	422.00
12.0 x 30.0 x 6 x 75	L BALL DC	1	07660717872	8711479178221	424.00
16.0 x 33.0 x 6 x 78	L BALL DC	1	07660719138	8711479179433	644.00
16.0 x 33.0 x 8 x 78	L BALL DC	1	66261175708	8711479179440	644.00

#### ALUMINIUM

Dimension (mm) D <sup>1</sup> x L <sup>1</sup> x D <sup>2</sup> x L <sup>2</sup>	Specifikation	Förp.	Art. nr	EAN-kod	Pris kr
10.0 x 27.0 x 6 x 75	L BALL ALU	1	07660718404	8711479180163	434.00
12.0 x 30.0 x 6 x 75	L BALL ALU	1	07660717876	8711479178306	604.00

#### MINIFILAR – DOUBLE CUT

Dimension (mm) D <sup>1</sup> x L <sup>1</sup> x D <sup>2</sup> x L <sup>2</sup>	Specifikation	Förp.	Art. nr	EAN-kod	Pris kr
3.0 x 13.0 x 3 x 38	L BALL DC	1	07660717898	8711479178887	130.00

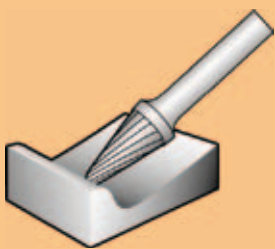





## Konisk form med spets – Typ M

### DOUBLE CUT

Dimension (mm) D <sup>1</sup> x L <sup>1</sup> x D <sup>2</sup> x L <sup>2</sup>	Specifikation	Förp.	Art. nr	EAN-kod	Pris kr
6.0 x 13.0 x 6 x 50	M CONE DC	1	07660717877	8711479178313	238.00
6.0 x 19.0 x 6 x 50	M CONE DC	1	07660704962	8711479177859	251.00
6.0 x 25.0 x 6 x 50	M CONE DC	1	07660717858	8711479177866	250.00
10.0 x 16.0 x 6 x 65	M CONE DC	1	07660717861	8711479177989	336.00
12.0 x 19.0 x 6 x 65	M CONE DC	1	66261175820	8711479180668	394.00
12.0 x 22.0 x 6 x 70	M CONE DC	1	07660717868	8711479178108	364.00
12.0 x 22.0 x 8 x 70	M CONE DC	1	66261175709	8711479326059	364.00
12.0 x 25.0 x 6 x 70	M CONE DC	1	07660719273	8711479180651	407.00
16.0 x 22.0 x 6 x 73	M CONE DC	1	07660719137	8711479178573	655.00

### MINIFILAR – DOUBLE CUT

Dimension (mm) D <sup>1</sup> x L <sup>1</sup> x D <sup>2</sup> x L <sup>2</sup>	Specifikation	Förp.	Art. nr	EAN-kod	Pris kr
3.0 x 11.0 x 3 x 38	M CONE DC	1	07660717857	8711479177828	123.00
3.0 x 16.0 x 3 x 38	M CONE DC	1	07660717856	8711479177811	125.00

## Skivform

### PLAIN CUT

Dimension (mm) D <sup>1</sup> x L <sup>1</sup> x D <sup>2</sup> x L <sup>2</sup>	Specifikation	Förp.	Art. nr	EAN-kod	Pris kr
12.0 x 2.6 x 6 x 48	RIM PC	1	66261175816	8711479180613	325.00
25.0 x 5.2 x 8 x 50	RIM PC	1	66261175817	8711479180620	636.00

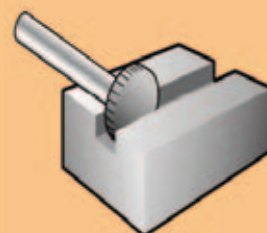
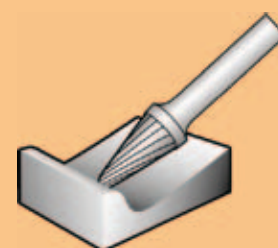



## Hårdmetallfilar

### Set med hårdmetallfilar

Typ	Specifikation	Dimension (mm)			Typ	Form	Förp.	Art. nr	EAN-kod	Pris kr
		D <sup>2</sup>	L <sup>2</sup>	D <sup>2</sup> x L <sup>2</sup>						
SET	DOUBLE CUT	10 x 19 x 6 x 65	DC	A	1	66261175595	8711479329418	3 295.00		
		12 x 25 x 6 x 70	DC	A						
		10 x 19 x 6 x 65	DC	C						
		12 x 25 x 6 x 70	DC	C						
		12 x 30 x 6 x 75	DC	L						
		10 x 16 x 6 x 60	DC	E						
		10 x 19 x 6 x 65	DC	G						
		12 x 25 x 6 x 70	DC	G						
		12 x 10.8 x 6 x 55	DC	D						
12 x 25 x 6 x 70	DC	F								
SET	DOUBLE CUT MINI	3 x 13 x 3 x 38	DC	A	1	07660719280	8711479333682	1 415.00		
		3 x 13 x 3 x 38	DC	B						
		3 x 11 x 3 x 38	DC	M						
		3 x 13 x 3 x 38	DC	C						
		3 x 8 x 3 x 38	DC	L						
		3 x 8 x 3 x 38	DC	H						
		3 x 6 x 3 x 38	DC	E						
		3 x 13 x 3 x 38	DC	G						
		3 x 2.7 x 3 x 38	DC	D						
3 x 13 x 3 x 38	DC	F								
SET	32 FILAR	6 x 16 x 6 x 50	DC	F	1	07660705108	8711479356148	11 500.00		
		10 x 19 x 6 x 65	DC	F						
		12 x 25 x 6 x 70	DC	F						
		10 x 19 x 6 x 65	DC	L						
		12 x 30 x 6 x 75	DC	L						
		6 x 19 x 6 x 50	DC	C						
		8 x 19 x 6 x 65	DC	C						
		10 x 19 x 6 x 65	DC	C						
		12 x 25 x 6 x 70	DC	C						
		10 x 19 x 6 x 65	DC	G						
		12 x 25 x 6 x 70	DC	G						
		6 x 19 x 6 x 50	DC	M						
		12 x 22 x 6 x 70	DC	M						
		6 x 19 x 6 x 50	DC	A						
		8 x 19 x 6 x 65	DC	A						
		10 x 19 x 6 x 65	DC	A						
		10 x 19 x 6 x 65	DC	B						
		12 x 25 x 6 x 70	DC	A						
		12 x 25 x 6 x 70	DC	B						
		10 x 9 x 6 x 53	DC	D						
		12 x 10.8 x 6 x 55	DC	D						
		12 x 32 x 6 x 77	DC	H						
		12 x 22 x 6 x 67	DC	E						
		12 x 25 x 6 x 70	ALU	F						
		10 x 19 x 6 x 65	ALU	F						
		12 x 25 x 6 x 70	ALU	C						
12 x 25 x 6 x 70	DC/HD	F								
12 x 25 x 6 x 70	DC/HD	C								
10 x 19 x 6 x 65	DC/HD	A								
12 x 25 x 6 x 70	DC/HD	A								
12 x 30 x 6 x 75	DC/HD	L								
12 x 25 x 6 x 70	DC/HD	G								

## STARTKIT MED 4 ST HÅRDMETALLFILAR

Typ	Specifikation	Dimension (mm) D <sup>1</sup> x L <sup>1</sup> x D <sup>2</sup> x L <sup>2</sup>	Form	Förp.	Art. nr	EAN-kod	Pris kr
MJUKA STÅL	DC/HD	12 x 25 x 6 x 70	C	1	66254414511	3157629226629	1 250.00
		10 x 9 x 6 x 53	D	1			
		12 x 25 x 6 x 70	F	1			
		12 x 30 x 6 x 75	L	1			
ROSTFRITT & HÅRDA STÅL	FD	12 x 25 x 6 x 70	C	1	66254414515	3157629226087	1 360.00
		10 x 9 x 6 x 53	D	1			
		12 x 25 x 6 x 70	F	1			
		12 x 30 x 6 x 75	L	1			
ALUMINIUM & PLAST	ALU	12 x 25 x 6 x 70	C	1	66254414476	3157629226346	1 450.00
		10 x 9 x 6 x 53	D	1			
		12 x 25 x 6 x 70	F	1			
		12 x 30 x 6 x 75	L	1			
MÄSSING, BRONS, KOPPAR	DC	12 x 25 x 6 x 70	C	1	66254414489	3157629234471	1 050.00
		10 x 9 x 6 x 53	D	1			
		12 x 25 x 6 x 70	F	1			
		12 x 30 x 6 x 75	L	1			





## Stålborstar



### MAXIMALT TILLÅTEN ARBETSHASTIGHET FÖR STÅLBORSTAR

Diameter (mm)	Max RPM
80	10.000
100	8.000
125	6.000
150	6.000
180	6.000
200	4.500
250	3.600
250 - 1-radig	3.500
300	3.000

Diameter	RPM	BORSTTYP		
		KOPPSTÅLBORSTAR	KONISKA CIRKULÄRBORSTAR	CIRKULÄRBORSTAR MED TVINNAD TRÅD
100	11.000	60/65/75	100	100
115	11.000	60/65/75	100/115	115
125	10.000	60/65/75	115	125
150	9.300	75	-	-
180	8.500	80/100	-	150/180
230	6.500	125/150	-	200



### MAXIMALT TILLÅTEN ARBETSHASTIGHET SPINDELMONTERADE CIRKULÄRBORSTAR

Diameter (mm)	Max. RPM
20	20.000
30	20.000
40	18.000
50	15.000
60	15.000
70	15.000
80	12.000

Den maximalt tillåtna arbetshastigheten ger nödvändigtvis inte det bästa resultatet. Högsta tillåtna arbetshastigheten anger maximala varvtalet för säker användning - denna hastighet får aldrig överskridas. Nedanstående arbetshastigheter för olika material rekommenderas för bästa resultat:

	Väggig tråd	Tvinnad tråd
STÅL	30 m/s	35-40 m/s
ICKE-JÄRNMETALLER	18-20 m/s	
PLAST	15 m/s	

## ARBETSTRYCK

- Det är ändarna på borstens trådar som gör arbetet. Arbeta med lägsta möjliga tryck bara så att trådändarna kommer i kontakt med arbetsstycket.
- Om högt arbetstryck används blir trådarna överbelastade och slutar arbeta och om detta fortsätter förkortas borstens livslängd.
- Se till att uppnå så stor kontaktyta mellan borste och arbetsstycke som möjligt. Vid användning av borstens sida slits trådarna sönder och borstens livslängd förkortas avsevärt.
- Ändra borstens rotationsriktning periodvis för att öka borstens livslängd. Detta gör att trådarnas ändrar skärps och högre avverkning uppnås.

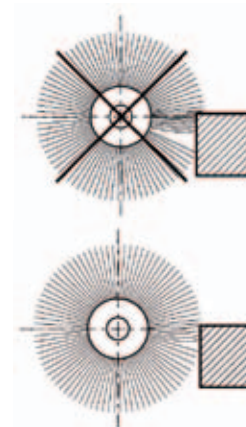

# Stålborstar

## Bänkslip - och gradningsmaskiner

### Cirkulärborstar med axelhål (WHB)

#### VÅGIG TRÅD I STÅL (NOSCW) - 1-RADIG

Typ	D	B	A	R	Tråd Ø	Rader	L	Tråd	Förp.	Art. nr	EAN-kod	Pris kr
WHB	150	13	12	32	0.30	1R	T34	NOSCW	1	07660739374	3157629174463	192.00

#### VÅGIG TRÅD I STÅL (NOSCW) - 2/3-RADIG

Typ	D	B	A	R	Tråd Ø	Rader	L	Tråd	Förp.	Art. nr	EAN-kod	Pris kr
WHB	100	20	20	30	0.20	2R	T24	NOSCW	1	07660739365	3157629174395	245.00
WHB	125	24	20	30	0.20	2R	T36	NOSCW	1	07660739366	3157629174401	304.00
WHB	150	29	32	51	0.20	3R	T27	NOSCW	1	07660739367	3157629174418	431.00
WHB	180	22	32	51	0.20	2R	T42	NOSCW	1	07660739368	3157629174425	575.00
WHB	200	26	32	80	0.20	2R	T40	NOSCW	1	07660739369	3157629174432	612.00
WHB	80	15	20	20	0.30	2R	T20	NOSCW	1	07660739370	3157629174449	208.00
WHB	100	20	20	30	0.30	2R	T24	NOSCW	1	07660739397	3157629174579	219.00
WHB	100	28	20	30	0.30	3R	T24	NOSCW	1	07660739371	3157629174456	314.00
WHB	125	24	20	30	0.30	2R	T36	NOSCW	1	07660739398	3157629174586	196.00
WHB	150	18	32	51	0.30	2R	T27	NOSCW	1	07660739399	3157629174593	246.00
WHB	150	29	32	51	0.30	2R	T27	NOSCW	1	07660739376	3157629174487	393.00
WHB	180	22	32	51	0.30	2R	T42	NOSCW	1	66261175466	3157629176238	377.00
WHB	180	28	32	51	0.30	2R	T42	NOSCW	1	07660739377	3157629174494	377.00
WHB	200	26	32	80	0.30	2R	T40	NOSCW	1	07660739400	3157629174609	437.00
WHB	200	36	32	80	0.30	3R	T40	NOSCW	1	07660739401	3157629174616	776.00
WHB	250	32	50.8	100	0.30	2R	T50	NOSCW	1	07660739402	3157629174623	986.00
WHB	300	32	50.8	100	0.30	2R	T60	NOSCW	1	07660739382	3157629174524	1 060.00
WHB	150	29	32	51	0.50	3R	T27	NOSCW	1	07660739404	3157629174647	415.00
WHB	180	28	32	51	0.50	3R	T42	NOSCW	1	07660739405	3157629174654	516.00
WHB	200	26	32	80	0.50	2R	T40	NOSCW	1	07660739406	3157629174661	489.00
WHB	250	38	50.8	100	0.50	3R	T50	NOSCW	1	07660739407	3157629174678	850.00

## Carbide Burrs and Steel Brushes



**Cirkulärborstar med axelhål**  
Cirkulärstålborste med centrumhål. För hållreduktion används speciella bussningar (flänsar).



- Tråd i stål för ytbearbetning av metall och olegerade stål
- Tråd i rostfritt för ytbearbetning av krom/nickelstål och rostfritt
- Tråd i mässing för ytbearbetning av mässing, koppar och brons

Borstar med kort tråd blir mer aggressiva än borstar med lång tråd.

Flerradiga borstar levereras med flänsar och bussningar för hållreduktion.

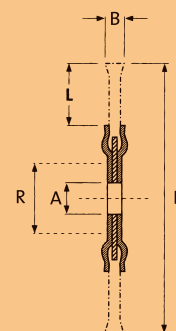

**Dimension:** D = Diameter, B = Bredd, A = Hål min, R = Hål max, L = Trådlängd

## Stålborstar

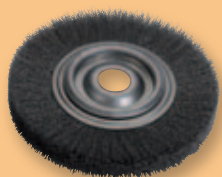

### Cirkulärborstar med axelhål

Cirkulärstålborste med centrumhål. För hålreduktion används speciella bussningar (flänsar).

- Tråd i stål för ytbearbetning av metall och olegerade stål
- Tråd i rostfritt för ytbearbetning av krom/nickelstål och rostfritt
- Tråd i mässing för ytbearbetning av mässing, koppar och brons

Borstar med kort tråd blir mer aggressiva än borstar med lång tråd.

Flerradiga borstar levereras med flänsar och bussningar för hålreduktion.

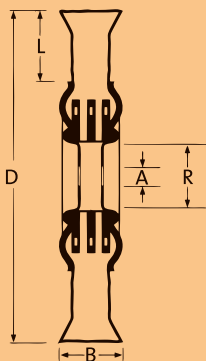

## Stålborstar

### Bänkslip - och gradningsmaskiner

### Cirkulärborstar med axelhål (forts.)

#### VÅGIG TRÅD I ROSTFRITT (STSCW) 2/3-RADIG

Typ	D	B	A	R	Tråd Ø	Rader	L	Tråd	Förp.	Art. nr	EAN-kod	Pris kr
WHB	150	18	32	51	0.30	2R	T27	STSCW	1	07660739411	3157629174708	798.00
WHB	150	29	32	51	0.30	2R	T27	STSCW	1	07660739412	3157629174715	808.00
WHB	180	28	32	51	0.30	3R	T42	STSCW	1	07660739409	3157629174685	1 015.00
WHB	200	26	32	80	0.30	2R	T40	STSCW	1	07660739414	3157629174739	1 465.00

## Vinkelslipmaskiner

### Axialborstar med axelhål (WHB)

#### TVINNAD TRÅD I STÅL (NOSKW)

Typ	D	B	A	Tråd Ø	L	Tråd	Förp.	Art. nr	EAN-kod	Pris kr
WHB	115	11	22.2	0.35	T23	NOSKW	1	07660739555	3157629175835	219.00
WHB	125	13	22.2	0.35	T28	NOSKW	1	07660739556	3157629175842	256.00
WHB	178	15	22.2	0.35	T35	NOSKW	1	07660739558	3157629175866	447.00
WHB	115	11	M14	0.35	T23	NOSKW	1	07660739559	3157629175873	293.00
WHB	125	13	M14	0.35	T28	NOSKW	1	07660739557	3157629175859	346.00
WHB	100	11	22.2	0.50	T22	NOSKW	1	07660739562	3157629175927	203.00
WHB	115	11	22.2	0.50	T23	NOSKW	1	07660739566	3157629175958	210.00
WHB	125	13	22.2	0.50	T28	NOSKW	1	07660739567	3157629175965	259.00
WHB	150	12	22.2	0.50	T34	NOSKW	1	07660739569	3157629175989	310.00
WHB	178	15	22.2	0.50	T35	NOSKW	1	07660739570	3157629175996	395.00
WHB	115	11	M14	0.50	T23	NOSKW	1	07660739565	3157629175941	235.00
WHB	125	13	M14	0.50	T28	NOSKW	1	07660739568	3157629175972	293.00
WHB	178	15	M14	0.50	T44	NOSKW	1	07660739574	3157629176016	425.00

#### TVINNAD TRÅD I ROSTFRITT (STSKW)

Typ	D	B	A	Tråd Ø	L	Tråd	Förp.	Art. nr	EAN-kod	Pris kr
WHB	115	11	22.2	0.50	T23	STSKW	1	07660739580	3157629176023	474.00
WHB	125	13	22.2	0.50	T23	STSKW	1	66261071591	8711479444036	494.00
WHB	178	15	22.2	0.50	T35	STSKW	1	07660739583	3157629176047	877.00



#### Plana axialborstar med axelhål

Idealiska för bearbetning av svetsar och skarpa kanter/hörn. Används med vinkelslipmaskin.

Borstarna finns i flera olika

- Diametrar
- Hålutföranden (22.2 mm, M14, M10, 5/8")
- Trådmateriell och trådtjocklekar
- Tråd i stål för ytbearbetning av metall och olegerade stål
- Tråd i rostfritt för ytbearbetning av krom/nickel-stål och rostfritt

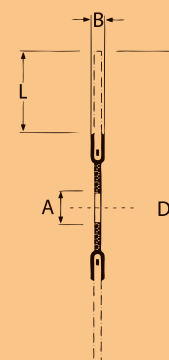

**Dimension:** D = Diameter, B = Bredd, A = Hål min, L = Trådlängd, R = Hål max



## Koniska axialborstar med gänga

Speciellt avsedd för svåråtkomliga utrymmen som kanter och hörn.

Borstarna finns i flera olika

- Diametrar
- Trådmaterial och trådtjocklekar

- Tråd i stål för ytbearbetning av metall och olegerade stål

- Tråd i rostfritt för ytbearbetning av krom/nickel-stål och rostfritt

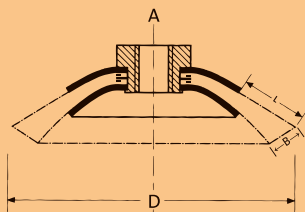

Koniska axialborstar levereras med tråd tvinnad moturs.

## Vinkelslipmaskiner

### Koniska axialborstar med gänga (BEB)

#### TVINNAD TRÅD I STÅL (NOSKW)

Typ	D	B	Hål/ gänga	Tråd Ø	L	Tråd	Förp.	Art. nr	EAN-kod	Pris kr
BEB	100	13	M14	0.50	T20	NOSKW	1	07660739564	3157629175934	210.00
BEB	115	15	M14	0.50	T27.5	NOSKW	1	07660739572	3157629176009	388.00

#### TVINNAD TRÅD I ROSTFRITT (STSKW)

Typ	D	B	Hål/ gänga	Tråd Ø	L	Tråd	Förp.	Art. nr	EAN-kod	Pris kr
BEB	100	10	M14	0.50	T20	STSKW	1	07660739560	3157629175897	293.00
BEB	115	15	M14	0.50	T27.5	STSKW	1	07660739561	3157629175903	614.00

#### VÅGIG TRÅD I STÅL (NOSCW)

Typ	D	B	Hål/ gänga	Tråd Ø	L	Tråd	Förp.	Art. nr	EAN-kod	Pris kr
BEB	100	13	M14	0.30	T20	NOSCW	1	07660739361	3157629174371	293.00
BEB	115	15	M14	0.30	T20	NOSCW	1	07660739362	3157629174388	614.00



## Vinkelslipmaskiner

### Axialborstar med gänga (CPB)

#### TVINNAD TRÅD I STÅL (NOSKW)

Typ	D	Hål/ gänga	Tråd Ø	L	Tråd	Förp.	Art. nr	EAN-kod	Pris kr
CPB	65	M14	0.35	T20	NOSKW	1	07660739507	3157629175491	194.00
CPB	80	M14	0.35	T25	NOSKW	1	07660739508	3157629175507	388.00
CPB	100	M14	0.35	T25	NOSKW	1	07660739510	3157629175514	528.00
CPB	65	M14	0.50	T20	NOSKW	1	07660739517	3157629175545	186.00
CPB	80	M14	0.50	T25	NOSKW	1	07660739518	3157629175552	321.00
CPB	100	M14	0.50	T25	NOSKW	1	07660739520	3157629175576	386.00
CPB	100	5/8"	0.50	T25	NOSKW	1	07660739521	3157629175583	495.00
CPB	120	M14	0.50	T25	NOSKW	1	07660739522	3157629175606	521.00
CPB	80	M14	0.80	T25	NOSKW	1	07660739524	3157629175637	361.00
CPB	100	M14	0.80	T25	NOSKW	1	07660739526	3157629175651	365.00
CPB	120	M14	0.80	T25	NOSKW	1	07660739528	3157629175668	399.00

#### TVINNAD TRÅD I ROSTFRITT (STSKW)

Typ	D	Hål/ gänga	Tråd Ø	L	Tråd	Förp.	Art. nr	EAN-kod	Pris kr
CPB	65	M14	0.50	T20	STSKW	1	07660739530	3157629175675	186.00
CPB	80	M14	0.50	T25	STSKW	1	07660739531	3157629175682	483.00
CPB	100	M14	0.50	T25	STSKW	1	07660739532	3157629175699	543.00



#### Axialborstar med tvinnad tråd

Aggressiv borste idealisk för kraftig rengöring av stora ytor. Utmärkt för borttagning av glödska, färg, rost och korrosion samt rengöring av svetsar. Borstar med 80 mm diam. och större är försedda med en skyddsring för att förhindra att de tvinnade trådarna vinklas utåt under högt arbetstryck. När trådarna slitits ned till skyddsringen kan denna avlägsnas.

Borstarna finns i flera olika

- Diametrar
- Hål (22.2 mm, M14, M10, 5/8")
- Trådmaterial och trådtjocklekar

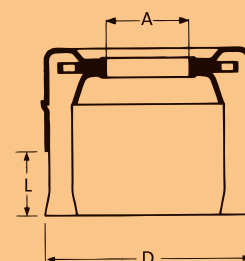

Koppstålborstar levereras med tråd tvinnad medurs.

**Dimension:** D = Diameter, B = Bredd, L = Trådlängd



## Axialborstar med vågig tråd

Idealisk för rengöring av stora ytor. Enkel användning tack vare flexibel tråd.

- Tråd i stål för rostborttagning och ytbearbetning av metall och olegerade stål
- Tråd i rostfritt för rengöring och ytbearbetning av krom/nickel-stål och rostfritt

Borstarna finns i flera olika

- Diametrar
- Hål (22.2 mm, M14, M10, 5/8")
- Trådmateriel och trådtjocklekar

## Vinkelslipmaskiner

## Axialborstar med gänga (forts.)

### VÅGIG TRÅD I STÅL (NOSCW)

Typ	D	Hål/gänga	Tråd Ø	L	Tråd	Förp.	Art. nr	EAN-kod	Pris kr
CPB	60	M14	0.20	T16	NOSCW	1	07660739534	3157629175705	145.00
CPB	75	M14	0.20	T20	NOSCW	1	07660739535	3157629175712	182.00
CPB	60	M14	0.30	T16	NOSCW	1	07660739541	3157629175743	64.90
CPB	75	M14	0.30	T20	NOSCW	1	66261175457	3157629176214	182.00
CPB	80	M14	0.30	T25	NOSCW	1	66261175417	3157629176184	114.00
CPB	100	M14	0.30	T30	NOSCW	1	07660739544	3157629175767	157.00
CPB	125	M14	0.30	T35	NOSCW	1	66261175421	3157629176207	314.00
CPB	80	M14	0.50	T25	NOSCW	1	07660739550	3157629175781	219.00
CPB	100	M14	0.50	T30	NOSCW	1	07660739551	3157629175798	304.00

### VÅGIG TRÅD I ROSTFRITT (STSCW)

Typ	D	Hål/gänga	Tråd Ø	L	Tråd	Förp.	Art. nr	EAN-kod	Pris kr
CPB	60	M14	0.30	T16	STSCW	1	07660739552	3157629175804	132.00
CPB	80	M14	0.30	T25	STSCW	1	07660739553	3157629175811	226.00

## Handbormaskiner

## Cirkulärborstar på spindel (WHB)

## VÅGIG TRÅD I STÅL (NOSCW)

Typ	D	B	Spindel-diam.	Tråd Ø	L	Tråd	Förp.	Art. nr	EAN-kod	Pris kr
WHB	20	4	6	0.20	T3	NOSCW	10	07660739284	3157629173718	135.00
WHB	30	6	6	0.20	T6.5	NOSCW	10	07660739296	3157629173855	85.00
WHB	30	9	6	0.20	T6.5	NOSCW	10	07660739285	3157629173725	85.00
WHB	40	9	6	0.20	T9	NOSCW	10	07660739286	3157629173732	114.00
WHB	40	13.5	6	0.20	T9	NOSCW	10	07660739287	3157629173749	114.00
WHB	50	10	6	0.20	T12.5	NOSCW	10	07660739288	3157629173756	79.30
WHB	50	15	6	0.20	T12.5	NOSCW	10	07660739289	3157629173763	104.00
WHB	60	10	6	0.20	T17.5	NOSCW	10	07660739290	3157629173787	79.30
WHB	60	15	6	0.20	T17.5	NOSCW	10	07660739291	3157629173794	128.00
WHB	70	10	6	0.20	T19	NOSCW	10	07660739292	3157629173817	95.20
WHB	70	15	6	0.20	T19	NOSCW	10	07660739293	3157629173824	157.00
WHB	80	10	6	0.20	T19	NOSCW	10	07660739298	3157629173862	123.00
WHB	80	20	6	0.20	T19	NOSCW	10	07660739294	3157629173831	163.00
WHB	50	10	6	0.30	T12.5	NOSCW	10	07660739301	3157629173886	74.10
WHB	50	15	6	0.30	T12.5	NOSCW	10	07660739302	3157629173893	93.60
WHB	60	10	6	0.30	T17.5	NOSCW	10	07660739303	3157629173909	79.70
WHB	60	15	6	0.30	T17.5	NOSCW	10	07660739304	3157629173916	115.00
WHB	60	20	6	0.30	T17.5	NOSCW	10	07660739308	3157629188156	147.00
WHB	70	10	6	0.30	T19	NOSCW	10	07660739305	3157629173923	83.40
WHB	70	15	6	0.30	T19	NOSCW	10	07660739306	3157629173947	120.00
WHB	80	20	6	0.30	T19	NOSCW	10	07660739307	3157629173954	190.00

## VÅGIG TRÅD I ROSTFRITT (STSCW)

Typ	D	B	Spindel-diam.	Tråd Ø	L	Tråd	Förp.	Art. nr	EAN-kod	Pris kr
WHB	30	9	6	0.20	T6.5	STSCW	10	07660739312	3157629173961	132.00
WHB	40	9	6	0.20	T9	STSCW	10	07660739313	3157629173978	166.00
WHB	40	13.5	6	0.20	T9	STSCW	10	07660739314	3157629173985	166.00
WHB	50	10	6	0.20	T12.5	STSCW	10	07660739315	3157629173992	91.30
WHB	50	15	6	0.20	T12.5	STSCW	10	07660739316	3157629174005	185.00
WHB	60	10	6	0.20	T17.5	STSCW	10	07660739317	3157629174012	105.00
WHB	60	15	6	0.20	T17.5	STSCW	10	07660739318	3157629174029	133.00
WHB	70	10	6	0.20	T19	STSCW	10	07660739319	3157629174036	117.00
WHB	70	15	6	0.20	T19	STSCW	10	07660739320	3157629174043	244.00
WHB	80	20	6	0.20	T19	STSCW	10	07660739321	3157629174067	256.00
WHB	60	10	6	0.30	T17.5	STSCW	10	07660739324	3157629174074	121.00
WHB	60	15	6	0.30	T17.5	STSCW	10	07660739325	3157629174081	217.00
WHB	70	10	6	0.30	T19	STSCW	10	07660739326	3157629174098	120.00
WHB	70	15	6	0.30	T19	STSCW	10	07660739327	3157629174104	221.00
WHB	80	20	6	0.30	T19	STSCW	10	07660739328	3157629174111	229.00

Dimension: D = Diameter, B = Bredd, L = Trådlängd



## Cirkulärborstar på spindel

Speciellt lämpade för svåråtkomliga utrymmen. Samtliga borstar har spindel med 6 mm diameter. För användning i elektriska handbormaskiner eller pelarbormaskiner.

- Tråd i stål för rostborttagning och ytbearbetning av metall och olegerade stål
- Tråd i rostfritt för rengöring ytbearbetning av krom /nickel-stål och rostfritt
- Tråd i mässing för rengöring och ytbearbetning av mässing, koppar och brons

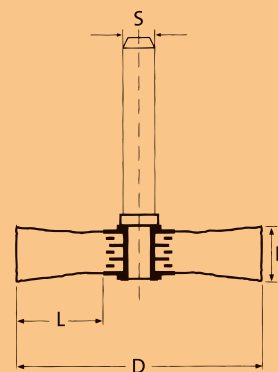

# Stålborstar



## Cirkulärborstar på spindel

Speciellt lämpade för svåråtkomliga utrymmen. Samtliga borstar har spindel med 6 mm diameter. För användning i elektriska handbormaskiner eller pelarbormaskiner.

- Tråd i stål för rostborttagning och ytbearbetning av metall och olegerade stål
- Tråd i rostfritt för rengöring ytbearbetning av krom /nickel-stål och rostfritt
- Tråd i mässing för rengöring och ytbearbetning av mässing, koppar och brons

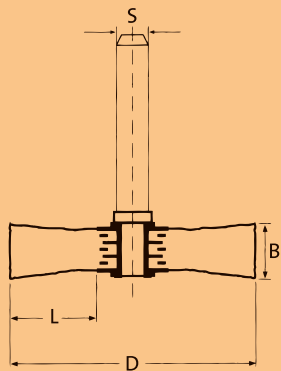

**flex**  **vit**

# Stålborstar

## Handbormaskiner

## Cirkulärborstar på spindel (forts.)

### VÅGIG TRÅD I MÄSSING (BRACW)

Typ	D	B	Spindel-diam.	Tråd Ø	L	Tråd	Förp.	Art. nr	EAN-kod	Pris kr
WHB	30	9	6	0.20	T6.5	BRACW	10	07660739329	3157629174128	110.00
WHB	40	9	6	0.20	T9	BRACW	10	07660739330	3157629174135	120.00
WHB	50	15	6	0.20	T12.5	BRACW	10	07660739331	3157629174142	138.00
WHB	70	15	6	0.20	T19	BRACW	10	07660739333	3157629174166	198.00
WHB	80	20	6	0.20	T19	BRACW	10	07660739334	3157629174173	240.00

### TVINNAD TRÅD I STÅL (NOSKW)

Typ	D	B	Spindel-diam.	Tråd Ø	L	Tråd	Förp.	Art. nr	EAN-kod	Pris kr
WHB	70	15	6	0.35	T15	NOSKW	12	07660739299	3157629173879	169.00
WHB	70	15	6	0.50	T15	NOSKW	12	66261175458	3157629176221	163.00

Dimension: D = Diameter, B = Bredd, L = Trådlängd

## Ändstålborstar på spindel (ENB)

### VÅGIG TRÅD I STÅL (NOSCW)

Typ	D	B	Spindel-diam.	Tråd Ø	L	Tråd	Förp.	Art. nr	EAN-kod	Pris kr
ENB	12	60	6	0.30	T20	NOSCW	12	07660739343	3157629174227	68.10
ENB	17	65	6	0.20	T22	NOSCW	12	66261175341	3157629176153	79.30
ENB	17	65	6	0.30	T22	NOSCW	12	07660739344	3157629174234	71.10
ENB	24	68	6	0.30	T25	NOSCW	12	07660739263	3157629173701	86.00
ENB	30	68	6	0.30	T25	NOSCW	12	07660739345	3157629174241	136.00

### VÅGIG TRÅD I ROSTFRITT (STCSW)

Typ	D	B	Spindel-diam.	Tråd Ø	L	Tråd	Förp.	Art. nr	EAN-kod	Pris kr
ENB	12	60	6	0.30	T20	STCSW	12	07660739346	3157629174258	97.70
ENB	17	65	6	0.30	T22	STCSW	12	07660739347	3157629174265	121.00
ENB	24	68	6	0.30	T25	STCSW	12	07660739348	3157629174272	118.00
ENB	30	68	6	0.30	T25	STCSW	12	07660739349	3157629174289	212.00

### TVINNAD TRÅD I STÅL (NOSKW) - HIGH SPEED

Typ	D	B	Spindel-diam.	Tråd Ø	L	Tråd	Förp.	Art. nr	EAN-kod	Pris kr
ENB	19	68	6	0.35	T28	NOSKW	12	07660739356	3157629174333	288.00
ENB	22	68	6	0.35	T28	NOSKW	12	07660739357	3157629174357	336.00
ENB	28	68	6	0.50	T28	NOSKW	12	07660739358	3157629174364	394.00

### VÅGIG TRÅD I MÄSSING (BRACW)

Typ	D	B	Spindel-diam.	Tråd Ø	L	Tråd	Förp.	Art. nr	EAN-kod	Pris kr
ENB	24	68	6	0.30	T25	BRACW	12	07660739351	3157629174296	105.00

### SPECIALBORSTAR

Typ	D	B	Spindel-diam.	Tråd Ø	L	Tråd	Förp.	Art. nr	EAN-kod	Pris kr
ENB	50	63	6	0.30	T20	NOSCW	5	07660739352	3157629174302	151.00
ENB	70	68	6	0.30	T25	NOSCW	5	07660739353	3157629174319	171.00
ENB	10	120	6	0.30	T20	NOSCW	10	07660739355	3157629174326	95.60



#### Ändstålborstar på spindel

Speciellt lämpade för svåråtkomliga utrymmen. Samtliga borstar har spindel med 6 mm diameter. För användning i elektriska handbormaskiner eller pelarbormaskiner.

- Tråd i stål för rostborttagning och ytbearbetning av metall och olegerade stål.
- Tråd i rostfritt för rengöring och ytbearbetning av krom/nickel-stål och rostfritt.
- Tråd i mässing för rengöring och ytbearbetning av mässing, koppar och brons.

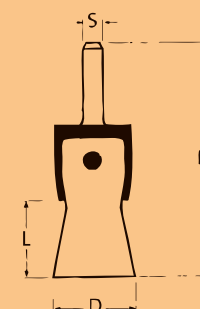



## Handstålborstar

- Tråd i stål för rostborttagning och ytbearbetning av metall och olegerade stål
- Tråd i rostfritt för rengöring ytbearbetning av krom /nickel-stål och rostfritt
- Tråd i mässing för rengöring och ytbearbetning av mässing, koppar och brons

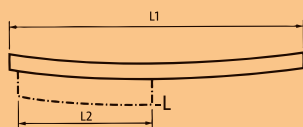

## Handstålborstar

### Handstålborstar (HCB)

#### RAK TRÅD I STÅL - BORSTE I TRÄ (NOSSW)

Typ	L1	L2	L	Tråd Ø	Rader	Tråd	Förp.	Art. nr	EAN-kod	Pris kr
HCB	290	140	25	0.30	1R	NOSSW	12	07660739476	3157629175255	15.10
HCB	290	140	25	0.30	2R	NOSSW	12	07660739477	3157629175262	15.90
HCB	290	140	25	0.30	3R	NOSSW	12	07660739478	3157629175279	16.40
HCB	290	140	25	0.30	4R	NOSSW	12	07660739479	3157629175286	20.30
HCB	290	140	25	0.30	5R	NOSSW	12	07660739480	3157629175293	24.10
HCB	290	140	25	0.30	6R	NOSSW	12	07660739481	3157629175309	40.30

#### RAK TRÅD I ROSTFRITT - BORSTE I TRÄ (STSSW)

Typ	L1	L2	L	Tråd Ø	Rader	Tråd	Förp.	Art. nr	EAN-kod	Pris kr
HCB	290	140	25	0.30	2R	STSSW	12	07660739485	3157629175354	49.70
HCB	290	140	25	0.30	3R	STSSW	12	07660739486	3157629175361	62.40
HCB	290	140	25	0.30	4R	STSSW	12	07660739487	3157629175378	73.60
HCB	290	140	25	0.30	5R	STSSW	12	07660739488	3157629175385	112.00

#### VÅGIG TRÅD I ROSTFRITT - BORSTE I TRÄ (STSCW)

Typ	L1	L2	L	Tråd Ø	Rader	Tråd	Förp.	Art. nr	EAN-kod	Pris kr
HCB	290	140	25	0.30	2R	STSCW	12	07660739489	3157629175392	52.90
HCB	290	140	25	0.30	3R	STSCW	12	07660739490	3157629175408	59.30
HCB	290	140	25	0.30	4R	STSCW	12	07660739491	3157629175415	63.00
HCB	290	140	25	0.30	5R	STSCW	12	07660739492	3157629175422	77.20

#### VÅGIG TRÅD I MÄSSING - BORSTE I TRÄ (BRACW)

Typ	L1	L2	L	Tråd Ø	Rader	Tråd	Förp.	Art. nr	EAN-kod	Pris kr
HCB	290	140	25	0.30	2R	BRACW	12	07660739494	3157629175439	33.80
HCB	290	140	25	0.30	3R	BRACW	12	07660739495	3157629175446	39.30
HCB	290	140	25	0.30	4R	BRACW	12	07660739496	3157629175453	46.70
HCB	290	140	25	0.30	5R	BRACW	12	07660739497	3157629175477	89.30
HCB	290	140	25	0.30	6R	BRACW	12	07660739498	3157629175484	113.00

Dimension: L1 = Total längd, L2 = Borstdelens längd, L = Trådlängd

## Handstålborstar (HCB)

### VÅGIG TRÅD I STÅL - BORSTE MED HANDTAG I PLAST (NOSCW)

Typ	L1	L2	L	Tråd Ø	Tråd	Förp.	Art. nr	EAN-kod	Pris kr
HCB	265	140	25	0.30	NOSCW	6	07660739482	3157629175316	22.10

### VÅGIG TRÅD I ROSTFRITT - BORSTE MED HANDTAG I PLAST (STSCW)

Typ	L1	L2	L	Tråd Ø	Tråd	Förp.	Art. nr	EAN-kod	Pris kr
HCB	265	140	25	0.30	STSCW	6	07660739483	3157629175323	53.80

### VÅGIG TRÅD I MÄSSING - BORSTE MED HANDTAG I PLAST (BRACW)

Typ	L1	L2	L	Tråd Ø	Tråd	Förp.	Art. nr	EAN-kod	Pris kr
HCB	265	140	25	0.30	BRACW	6	07660739484	3157629175347	56.70

## Specialhandborstar (SPB)

### TÄNDSTIFTSBORSTAR

Typ	L1	L2	L	Tråd Ø	Rader	Tråd	Förp.	Art. nr	EAN-kod	Pris kr
SPB	200	18	45	0.20	3x6R	BRACW	24	07660739217	3157629173596	21.80
SPB	195	26	50	0.20	5x8R	BRACW	24	07660739218	3157629173602	42.80

### FILBORSTAR MED KARDDUK

Typ	L1	L2	L	Tråd	Förp.	Art. nr	EAN-kod	Pris kr
SPB	235	40	115	NOSSW	24	07660739225	3157629173626	34.50



#### Handstålborstar med plasthandtag

Formen på denna typ av borstar gör dem speciellt lämpade för svåråtkomliga utrymmen.

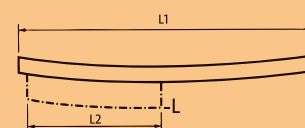

**Dimension:** L1 = Total längd, L2 = Borstdelens längd, L = Trådlängd

# Stålborstar



## Rörskarvsborste

Specialborste för rengöring och oxidborttagning på hårdlödda rörskarvar av koppar eller mässing. Finns i två utföranden:

- Rörskarvsborste för invändig rengöring
- Rörskarvsborste för utvändig rengöring



## Rörborstar

Med 6 mm skaft eller M6-gänga. För aggressiv invändig rengöring av rör. Speciellt lämpad för rost- och glödskaftsborttagning i pannrör.

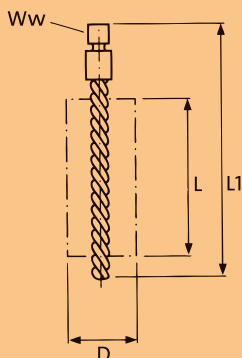

# Stålborstar

## Handstålborstar

## Specialhandborstar (SPB)

### RÖRSKARVSBORSTE FÖR INVÄNDIG RENGÖRING

Typ	D	L	L1	Tråd Ø	Tråd	Förp.	Art. nr	EAN-kod	Pris kr
SPB	13	25	160	0.20	NOSCW	12	07660739234	3157629173633	73.40
SPB	16	25	160	0.20	NOSCW	12	07660739235	3157629173657	78.70
SPB	23	32	160	0.20	NOSCW	12	07660739237	3157629173664	85.00

## Rörborstar

### RÖRBORSTAR MED GÄNGAT SKAFT M6

Typ	D	L	L1	Gänga (Ww)	Tråd Ø	Tråd	Förp.	Art. nr	EAN-kod	Pris kr
TUB	10	80	115	M6	0.20	NOSCW	10	07660739424	3157629174791	224.00
TUB	16	80	115	M6	0.20	NOSCW	10	07660739426	3157629174814	176.00
TUB	20	80	115	M6	0.20	NOSCW	10	07660739440	3157629174951	176.00





## RÖRBORSTAR 1/2"

Typ	D	L	L1	Gänga (Ww)	Tråd Ø	Tråd	Förp.	Art. nr	EAN-kod	Pris kr
TUB	20	100	160	1/2" BSW	0.20	NOSCW	10	07660739428	3157629174821	197.00
TUB	25	100	160	1/2" BSW	0.20	NOSCW	5	07660739429	3157629174838	155.00
TUB	30	100	160	1/2" BSW	0.30	NOSCW	5	07660739430	3157629174845	150.00
TUB	32	100	160	1/2" BSW	0.30	NOSCW	5	07660739431	3157629174852	150.00
TUB	38	100	160	1/2" BSW	0.30	NOSCW	5	07660739432	3157629174869	155.00
TUB	44	100	160	1/2" BSW	0.30	NOSCW	5	07660739433	3157629174876	160.00
TUB	50	100	160	1/2" BSW	0.40	NOSCW	5	07660739434	3157629174883	176.00
TUB	63	100	160	1/2" BSW	0.40	NOSCW	5	07660739435	3157629174906	171.00

### Rörborstar

Med 6 mm skaft eller M6-gänga. För aggressiv invändig rengöring av rör. Speciellt lämpad för rost- och glödskalets borttagning i pannrör.

Även för bearbetning av innerytan av stål, trä och syntetmaterial och borttagning av grader och lösa partiklar.

## RÖRBORSTAR MED HANDTAG - VÅGIG TRÅD I STÅL

Typ	D	L	L1		Tråd Ø	Tråd	Förp.	Art. nr	EAN-kod	Pris kr
ACB	6	100	300	+ handtag	0.10	NOSCW	20	07660739442	3157629174968	145.00
ACB	8	100	300	+ handtag	0.10	NOSCW	20	07660739443	3157629174975	123.00
ACB	10	100	300	+ handtag	0.10	NOSCW	20	07660739449	3157629175002	123.00
ACB	12	100	300	+ handtag	0.10	NOSCW	20	07660739450	3157629175019	123.00
ACB	15	100	300	+ handtag	0.10	NOSCW	20	07660739451	3157629175026	133.00
ACB	18	100	300	+ handtag	0.10	NOSCW	20	07660739454	3157629175064	133.00
ACB	20	100	300	+ handtag	0.20	NOSCW	20	07660739452	3157629175033	139.00
ACB	25	100	300	+ handtag	0.20	NOSCW	20	07660739453	3157629175057	139.00

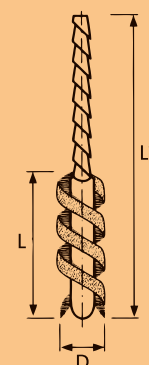

**Dimension:** D = Diameter, L = Borstdelens längd, L1 = Total längd

# Stålborstar



## Rörborstar med handtag

Med 6 mm skaft eller gänga (M6, 1/2"). För aggressiv invändig rengöring av rör. Speciellt lämpade för rost- och glödskaiborttagning av pannrör.

Idealiska för rengöring, gradning, färgborttagning mm. i hål, munstycken, tuber, rör etc.

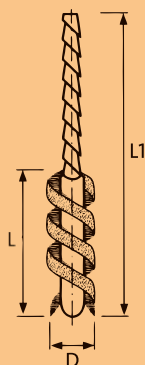

**flex**vit

# Stålborstar

## Handstålborstar

## Rörborstar (forts.)

### RÖRBORSTAR MED HANDTAG - TRÅD AV MÄSSING

Typ	D	L	L1		Tråd Ø	Tråd	Förp.	Art. nr	EAN-kod	Pris kr
ACB	6	100	300	+ handtag	0.10	BRACW	20	07660739455	3157629175071	145.00
ACB	8	100	300	+ handtag	0.10	BRACW	20	07660739456	3157629175088	139.00
ACB	10	100	300	+ handtag	0.10	BRACW	20	07660739457	3157629175095	133.00
ACB	12	100	300	+ handtag	0.10	BRACW	20	07660739458	3157629175101	139.00
ACB	15	100	300	+ handtag	0.10	BRACW	20	07660739459	3157629175118	139.00
ACB	18	100	300	+ handtag	0.10	BRACW	20	07660739462	3157629175149	139.00
ACB	20	100	300	+ handtag	0.15	BRACW	20	07660739460	3157629175125	139.00
ACB	25	100	300	+ handtag	0.15	BRACW	20	07660739461	3157629175132	145.00

### RÖRBORSTAR MED HANDTAG - TRÅD AV NYLON

Typ	D	L	L1		Tråd Ø	Tråd	Förp.	Art. nr	EAN-kod	Pris kr
ACB	6	100	300	+ handtag	0.20	NYLSW	20	07660739463	3157629175156	58.50
ACB	8	100	300	+ handtag	0.20	NYLSW	20	07660739464	3157629175163	63.80
ACB	10	100	300	+ handtag	0.20	NYLSW	20	07660739465	3157629175187	53.10
ACB	12	100	300	+ handtag	0.20	NYLSW	20	07660739466	3157629175194	53.10
ACB	15	100	300	+ handtag	0.20	NYLSW	20	07660739467	3157629175217	55.30
ACB	18	100	300	+ handtag	0.25	NYLSW	20	07660739470	3157629175248	55.30
ACB	20	100	300	+ handtag	0.25	NYLSW	20	07660739468	3157629175224	57.50
ACB	25	100	300	+ handtag	0.25	NYLSW	20	07660739469	3157629175231	57.50

Dimension: D = Diameter, L = Borstdelens längd, L1 = Total längd

## Övriga borstar

### KVAVSTBORSTE

Typ	B	D	Rader	L	Tråd	Förp.	Art. nr	EAN-kod	Pris kr
SPB	300	60	6x20	T75	NOSFW	1	07660739213	3157629173572	707.00

### SKURBORSTE

Typ	B	D	Rader	L	Tråd	Förp.	Art. nr	EAN-kod	Pris kr
SPB	210	60	6x17	T30	NOSSW	1	07660739215	3157629173589	351.00



Kvast- och skurborstar  
Stålborstar för  
kvast- och skurborstar



# flexovit

## MERCHANDISING

ETT KOMPLETT SORTIMENT BUTIKSFÖRPACKADE SLIPPRODUKTER



# INNEHÅLL

## **INLEDNING 175**

Flexovit Merchandising	175
Piktogram	178

## **BUNDNA PRODUKTER 185**

Brynen	186
Slipstift	187
Bänkslipskivor	188

## **DIAMANTKAPKLINGOR 211**

Byggnadsmaterial	212
Betong och armerad betong	213
Keramik- och stenplattor	214
Takpannor, granit och hårda material	215

## **TILLBEHÖR 217**

Stålborstar	218
Polerprodukter	220
Underlagsplattor och hållare	222

## **KAPSKIVOR OCH NAVRONDELLER 179**

Kapskivor	180
Navrondeller	184

## **FLEXIBLA PRODUKTER 189**

Ark för handslipning	190
Rullar	195
Ark för maskinslipning	197
Rondeller för maskinslipning	200
Ark för hörn- och multislipmaskiner	204
Slipband	206
Slipklotsar och slipsvampar	209

## SORTIMENT FLEXOVIT MERCHANDISING

Förpackningarna i Flexovit Merchandising-sortimentet kännetecknas av Flexovits karakteristiska gula "O" som blir iögonfallande i butiksmiljön.

Förpackningarna är försedda med tydliga piktogram och illustrationer för att göra valet enkelt för kunden. Där så behövs kompletteras detta med text på åtta europeiska språk.

### Flexovit och Flexovit PRO

I sortimentet finns två kvalitetsnivåer: Flexovit och Flexovit PRO. Största delen av sortimentet är av standardkvalitet med bra prestanda. Flexovit PRO-produkterna är av högsta kvalitet och ger väsentligt bättre prestanda.



PRO står för Professionell:

- Högre kvalitet
- För den kräsne gör-det-självaren och den professionelle hantverkaren
- Bästa prestanda

Alla PRO-produkter är försedda med den särskilda PRO-logotypen och en förklaring av fördelarna med PRO-kvalitén.



### STÖRRE LIVSLÄNGD

Flexibla produkter: PRO-produkterna tillverkas i allmänhet av aluminiumoxidslipmedel av högre kvalitet i kombination med tjockare ryggmaterial vilket ger en mycket hållbar produkt med stor livslängd.

Diamantkapklingsor: PRO-klingorna har lasersvetsade segment med 10 mm segmenthöjd vilket ger större livslängd.

Kapskivor och navrondeller: PRO-produkterna har en avancerad sammansättning som ger dem större livslängd.

Alla Flexovit Merchandising PRO-produkter med större livslängd är lämpliga för påfrestande operationer.



#### STARKARE

Det starkaste ryggmaterialet för flexibla produkter är duk. Produkter med dukrygg, som t.ex. smärgelduk, är mycket starka och hållbara, och kan rivs till önskad storlek för aggressiv handslipning av metall.



#### FLEXIBILITET

Flexibilitet är viktigt vid slipning av konturer och i svåråtkomliga utrymmen. Polernylon har en mjuk, följsam och flexibel struktur som gör det lämpligt för denna typ av slipning.



#### FINARE YTA

Med Flexovit PRO slippapper kan man uppnå en mycket jämn och slät yta. Dessa produkter tillverkas med kiselkarbidslipmedel och är dessutom belagda med ett ytskikt av stearat. Detta minskar friktionen ger mycket jämn slipning och en yta utan sliprepor



#### EXAKT KAPNING

Med Flexovit PRO diamantkapklingsor får man mycket rena och exakta snitt utan flisning eller andra defekter. Dessutom är det mindre risk att få bränning på själva klingan. De är också tunna vilket ger enklare användning samt mindre damm- och värmeutveckling.

#### Information på förpackningen

Varje förpackning har en huvudillustration som anger typ av slipmaskin, handslipning etc. Ytterligare en illustration anger vilket eller vilka material som slippunkten är avsedd för. Detta kompletteras med bl.a. teknisk specifikation (dimension, kornstorlek etc.).





## SORTIMENT FLEXOVIT MERCHANDISING (forts.)

### Differentiering inom en produkttyp

Där man behöver differentiera olika produkter inom samma produkttyp används olika dekorfärger.



### Teknisk information

Fältet med teknisk information/specifikation innehåller följande:

<b>40</b> EXTRA COARSE SEHR GROB MUY GRUESO MOLTO GROSSA VELMI HRUBÝ TRES GROS ZEER GROF MUITO GROSSO	125 x 16 x 32mm Max rpm 5438/35m/sec
<b>1x</b>	
FOR FÜR PARA PER VOOR POUR: BOSCH, MAKITA, METABO	

Kornstorlek  
Dimension  
Max hastighet  
Torrt / Vått  
Antal  
Maskintyp  
Produktskiss  
Maskinmärken

På förpackningens baksida finns två tabeller: En med PRO-produkternas egenskaper och en med användningsområden för olika kornstorlekar.

<b>PRO</b>	<ul style="list-style-type: none"> <li><b>STRONGER</b></li> <li><b>STÄRKER</b></li> <li><b>MÁS RESISTENTE</b></li> <li><b>PIÙ FORTE</b></li> <li><b>SILNY</b></li> <li><b>GRANDE RESISTANCE</b></li> <li><b>STERKER</b></li> <li><b>GRANDE RESISTENCIA</b></li> </ul>
	<ul style="list-style-type: none"> <li><b>FLEXIBLE</b></li> <li><b>FLEXIBEL</b></li> <li><b>FLEXIBEL</b></li> <li><b>FLEXIBILE</b></li> <li><b>FLEXIBILNÍ</b></li> <li><b>FLEXIBLE</b></li> <li><b>FLEXIBEL</b></li> <li><b>FLEXÍVEL</b></li> </ul>
	<ul style="list-style-type: none"> <li><b>SMOOTHER FINISH</b></li> <li><b>BESSERE OBERFLÄCHE</b></li> <li><b>ACABADO MÁS SUAVE</b></li> <li><b>ELEVATA FINITURA</b></li> <li><b>HLADKÝ FINIS</b></li> <li><b>HAUTE FINITION</b></li> <li><b>FIJNE FINISH</b></li> <li><b>EXCELENTE ACABAMENTO</b></li> </ul>
	<ul style="list-style-type: none"> <li><b>LONGER LIFE</b></li> <li><b>LÄNGERE STANDZEIT</b></li> <li><b>VIDA MÁS LARGA</b></li> <li><b>LUNGA DURATA</b></li> <li><b>DLOUHÁ ŽIVOTNOST</b></li> <li><b>DUREE DE VIE ELEVÉE</b></li> <li><b>LANGERE STANDTIJD</b></li> <li><b>DURAÇÃO DE VIDA ELEVADA</b></li> </ul>
	<ul style="list-style-type: none"> <li><b>PRECISION CUTTING</b></li> <li><b>PRÄZISIONSSCHLEIFEN</b></li> <li><b>CORTE DE PRECISIÓN</b></li> <li><b>TAGLIO PRECISO</b></li> <li><b>PRESNÉ REZÁNÍ</b></li> <li><b>COUPE HAUTE PRECISION</b></li> <li><b>PRECISIE SLIPEN</b></li> <li><b>CORTE ALTA PRECISÃO</b></li> </ul>

<b>&lt; 40</b>	<ul style="list-style-type: none"> <li>EXTRA COARSE</li> <li>SEHR GROB</li> <li>MUY GRUESO</li> <li>MOLTO GROSSA</li> <li>VELMI HRUBÝ</li> <li>TRES GROS</li> <li>ZEER GROF</li> <li>MUITO GROSSO</li> </ul>	<ul style="list-style-type: none"> <li>Heavy Stripping</li> <li>Starker Kornausbruch</li> <li>Gran desbaste</li> <li>Decapaggio pesante</li> <li>Vysoký úber</li> <li>Enlèvement de matière élevé</li> <li>Hoge materiaal afname</li> <li>Grande desbaste</li> </ul>
<b>50-60</b>	<ul style="list-style-type: none"> <li>COARSE</li> <li>GROB</li> <li>GRUESO</li> <li>GROSSA</li> <li>HRUBÝ</li> <li>GROS</li> <li>GROF</li> <li>GROSSO</li> </ul>	<ul style="list-style-type: none"> <li>Moderate Stripping</li> <li>Moderater Kornausbruch</li> <li>Desbaste</li> <li>Decapaggio moderato</li> <li>Střední úber</li> <li>Enlèvement de matière modéré</li> <li>Normale materiaal afname</li> <li>Desbaste médio</li> </ul>
<b>80-100</b>	<ul style="list-style-type: none"> <li>MEDIUM</li> <li>MITTEL</li> <li>MEDIANO</li> <li>MEDIA</li> <li>STREDNÍ</li> <li>MOYEN</li> <li>MEDIUM</li> <li>MEDIO</li> </ul>	<ul style="list-style-type: none"> <li>Levelling and Smoothing</li> <li>Ebren und Glätten</li> <li>Semi-desbaste</li> <li>Spianatura e lisciatura</li> <li>Zarovnání a vyhlazování</li> <li>Surfaceage et polissage</li> <li>Egaliseren</li> <li>Rectificação e polimento</li> </ul>
<b>120-150</b>	<ul style="list-style-type: none"> <li>FINE</li> <li>FEIN</li> <li>FINO</li> <li>FINE</li> <li>JEMNÝ</li> <li>FIN</li> <li>FIJN</li> <li>FINO</li> </ul>	<ul style="list-style-type: none"> <li>Finishing</li> <li>Finishen</li> <li>Acabado</li> <li>Finitura</li> <li>Finis</li> <li>Finition</li> <li>Finishen</li> <li>Acabamento</li> </ul>
<b>180 &gt;</b>	<ul style="list-style-type: none"> <li>EXTRA FINE</li> <li>SEHR FEIN</li> <li>MUY FINO</li> <li>MOLTO FINE</li> <li>VELMI JEMNÝ</li> <li>TRES FIN</li> <li>EXTRA FIJN</li> <li>MUITO FINO</li> </ul>	<ul style="list-style-type: none"> <li>Fine Finishing</li> <li>Fein Finishen</li> <li>Acabado Fino</li> <li>Fine Finitura</li> <li>Hladký finis</li> <li>Finition fine</li> <li>Fijne finish</li> <li>Acabamento fino</li> </ul>

## PIKTOGRAM

Nedan förklaras betydelsen av de olika piktogrammen som används för Flexovit Merchandising.

### Material som slipprodukten är avsedd för

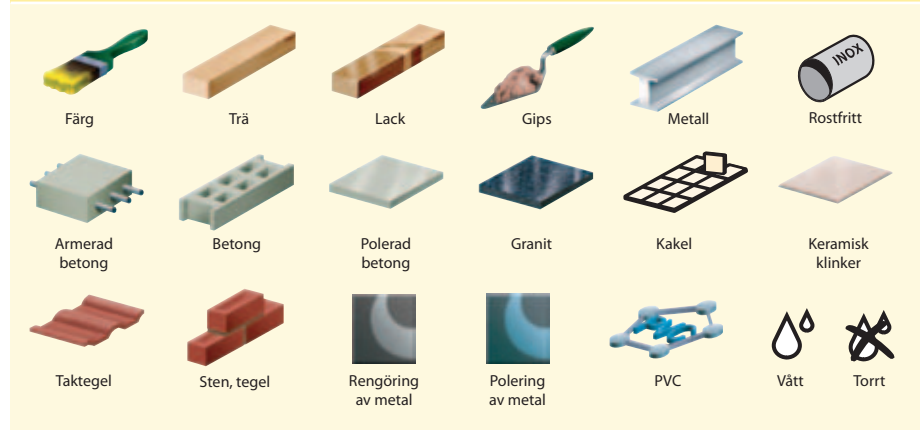

### Maskintyp som slipprodukten är avsedd för



### Produkttyp som visar produktens form, hålbild etc.

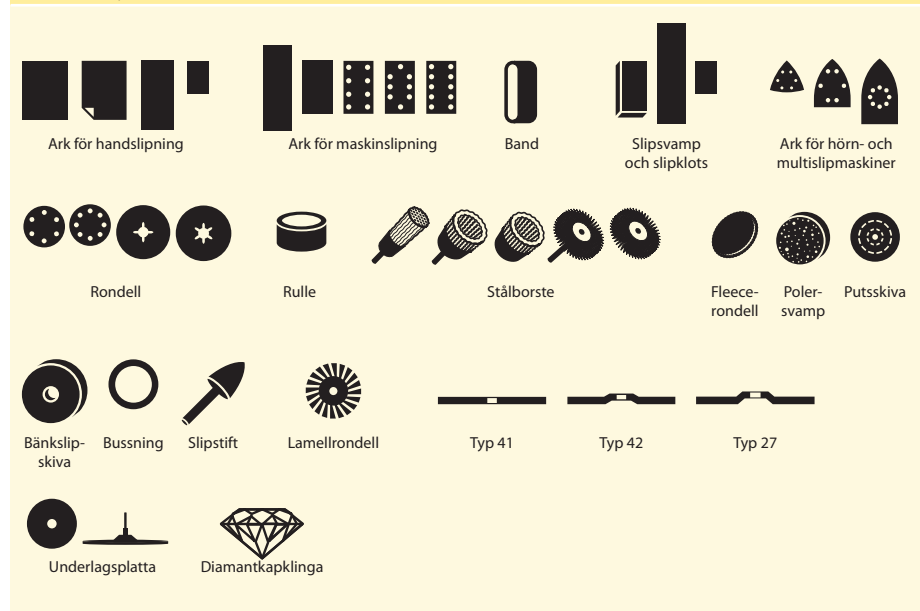

### Skyddsutrustning som ska användas vid användandet av slipprodukter

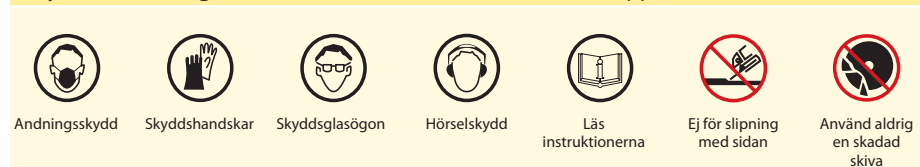



**KAPSKIVOR  
OCH NAVRONDELLER**

180 Kapskivor

184 Navrondeller



# KAPSKIVOR



## TYP 41

### KAPSKIVOR STEEL INOX PRO

- Extremt stor livslängd
- Komfortabel och enkel att använda
- Snabb kapning
- Ger raka och rena snitt
- Järn-, svavel- och klorfri

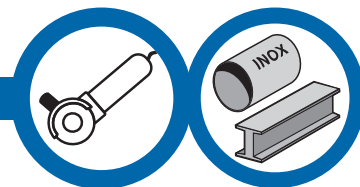

## TYP 41



Dimension (mm) DxTxH	Specifikation	Ant. per förp.	Art. nr	EAN-kod	Pris kr
115x1.0x22.2	A 60 S-BF41 Pro	25	66252920407	8711479388606	16.20
115x1.6x22.2	A 46 S-BF41 Pro	25	66252920408	8711479388620	18.20
125x1.0x22.2	A 60 S-BF41 Pro	25	66252920409	8711479388644	17.60
125x1.6x22.2	A 46 S-BF41 Pro	25	66252920410	8711479388668	19.50
180x1.6x22.2	A 46 S-BF41 Pro	25	66252920411	8711479388682	29.00
230x1.9x22.2	A 46 S-BF41 Pro	25	66252920412	8711479388705	41.10

### KAPSKIVOR STEEL INOX

- Ger raka och rena snitt
- Järn-, svavel- och klorfri

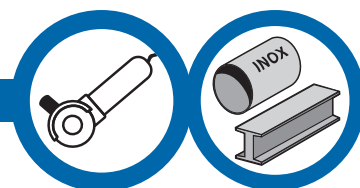

## TYP 41



Dimension (mm) DxTxH	Specifikation	Ant. per förp.	Art. nr	EAN-kod	Pris kr
115x1.0x22.2	A 60 R-BF41	25	66252920421	8711479388897	16.70
115x1.6x22.2	A 46 R-BF41	25	66252920422	8711479388910	17.60
125x1.0x22.2	A 60 R-BF41	25	66252920423	8711479388934	17.60
125x1.6x22.2	A 46 R-BF41	25	66252920424	8711479388958	18.30
150x1.6x22.2	A 46 R-BF41	25	66252920425	8711479388972	21.10
180x1.6x22.2	A 46 R-BF41	25	66252920426	8711479388996	25.60
230x1.9x22.2	A 46 R-BF41	25	66252920427	8711479389016	34.80

Dimension: D=Diameter, T=Tjocklek, H=Häl

## KAPSKIVOR MULTI-PURPOSE

- Kappar alla material: Stål, PVC, sten, rostfritt, kakel
- Komfortabla och enkla att använda
- Raka och rena snitt

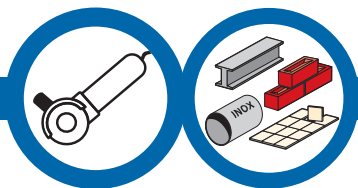

TYP 41

Dimension (mm) DxTxH	Specifikation	Ant. per förp.	Art. nr	EAN-kod	Pris kr
115x1.0x22.23	C 46 R-BF41	25	66252926775	8711479427732	21.10
115x1.6x22.23	C 46 R-BF41	25	66252920428	8711479389030	21.10
125x1.0x22.23	C 46 R-BF41	25	66252926776	8711479427749	22.00
125x1.6x22.23	C 46 R-BF41	25	66252920429	8711479389054	22.00
150x1.6x22.23	C 46 R-BF41	25	66252926777	8711479427756	28.70
180x1.6x22.23	C 46 R-BF41	25	66252926778	8711479427763	32.60
230x1.9x22.23	C 46 R-BF41	25	66252926779	8711479427787	46.30



## KAPSKIVOR STEEL

- Komfortabla och enkla att använda
- Raka och rena snitt

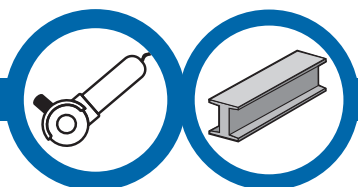

TYP 41

Dimension (mm) DxTxH	Specifikation	Ant. per förp.	Art. nr	EAN-kod	Pris kr
100x2.5x16.0	A 24 R-BF41	25	66252920432	8711479389115	17.30
115x2.0x22.23	A 24 R-BF41	25	66252920430	8711479389078	15.90
115x3.2x22.23	A 24 R-BF41	25	66252920438	8711479389238	17.30
125x2.0x22.23	A 24 R-BF41	25	66252920431	8711479389092	17.30
125x3.2x22.23	A 24 R-BF41	25	66252920439	8711479389252	18.80
150x2.5x22.23	A 24 R-BF41	25	66252920435	8711479389177	23.90
180x3.2x22.23	A 24 R-BF41	25	66252920440	8711479389276	29.20
230x2.5x22.23	A 24 R-BF41	25	66252925643	8711479425035	37.90
230x3.2x22.23	A 24 R-BF41	25	66252920441	8711479389290	39.50



## KAPSKIVOR STEEL

FÖR 80 m/s KAPMASKINER

- Snabb- och kallskärande
- Rena snitt utan bränning

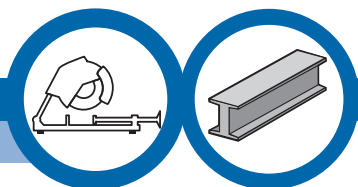

TYP 41

Dimension (mm) DxTxH	Specifikation	Ant. per förp.	Art. nr	EAN-kod	Pris kr
300x2.8x25.4	A 24 R-BF41	10	66252920471	8711479389979	71.70
350x3.0x25.4	A 24 R-BF41	10	66252920472	8711479389993	92.70
400x3.0x25.4	A 24 R-BF41	10	66252920473	8711479390012	123.00



## KAPSKIVOR STEEL

FÖR 80 m/s BENSINDRIVNA MASKINER

- Snabb- och kallskärande
- Rena snitt utan bränning

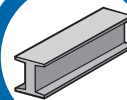

TYP 41



Dimension (mm) DxTxH	Specifikation	Ant. per förp.	Art. nr	EAN-kod	Pris kr
300x3.5x20.0	A 24 R-BF41	10	66252920467	8711479389894	82.70
300x3.5x22.2	A 24 R-BF41	10	66252920468	8711479389917	82.70

## KAPSKIVOR STEEL

FÖR 100 m/s STATIONÄRA MASKINER

- Snabb- och kallskärande
- Rena snitt utan bränning

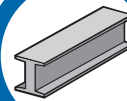

TYP 41



Dimension (mm) DxTxH	Specifikation	Ant. per förp.	Art. nr	EAN-kod	Pris kr
300x3.5x25.4	A 24 R-BF41	10	66252920474	8711479390036	91.20
350x3.5x25.4	A 24 R-BF41	10	66252920475	8711479390050	116.00

## KAPSKIVOR STONE

- Rak och snabb kapning
- Komfortabel och enkel användning
- Ingen igensättning eller glasning av skivan

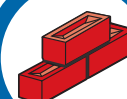

TYP 41



Dimension (mm) DxTxH	Specifikation	Ant. per förp.	Art. nr	EAN-kod	Pris kr
100x2.5x16.0	C 24 R-BF41	25	66252920452	8711479389566	19.50
115x2.5x22.2	C 24 R-BF41	25	66252920453	8711479389580	19.50
125x2.5x22.2	C 24 R-BF41	25	66252920454	8711479389603	21.40
150x2.5x22.2	C 24 R-BF41	25	66252920455	8711479389627	28.90
180x2.5x22.2	C 24 R-BF41	25	66252920456	8711479389641	34.90
230x2.5x22.2	C 24 R-BF41	25	66252920457	8711479389665	46.50

## KAPSKIVOR STONE

FÖR 80 m/s BENSINDRIVNA MASKINER

- Rak och snabb kapning
- Komfortabel och enkel användning
- Ingen igensättning eller glasning av skivan

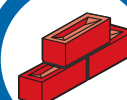

TYP 41



Dimension (mm) DxTxH	Specifikation	Ant. per förp.	Art. nr	EAN-kod	Pris kr
300x3.5x20.0	C 24 R-BF41	10	66252920469	8711479389931	99.40
300x3.5x22.2	C 24 R-BF41	10	66252920470	8711479389955	99.40

**PRO****TYP 42****KAPSKIVOR STEEL INOX PRO**

- Extremt stor livslängd
- Komfortabel och enkel att använda
- Snabbskärande
- Järn- svavel- och klorfri

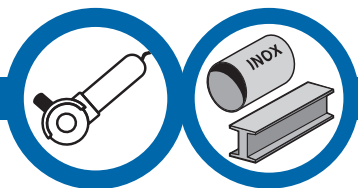
**TYP 42**

Dimension (mm) DxTxH	Specifikation	Ant. per förp.	Art. nr	EAN-kod	Pris kr
100x3.2x16.0	A 24 S-BF42 Pro	25	66252924041	8711479417832	21.40
115x3.2x22.2	A 24 S-BF42 Pro	25	66252920413	8711479388729	21.40
125x3.2x22.2	A 24 S-BF42 Pro	25	66252920414	8711479388743	23.10
180x3.2x22.2	A 24 S-BF42 Pro	25	66252920415	8711479388767	37.40
230x3.2x22.2	A 24 S-BF42 Pro	25	66252920416	8711479388781	47.30

**KAPSKIVOR STEEL**

- Komfortabel och enkel att använda
- Raka och rena snit

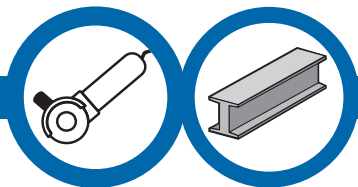
**TYP 42**

Dimension (mm) DxTxH	Specifikation	Ant. per förp.	Art. nr	EAN-kod	Pris kr
115x2.5x22.2	A 24 R-BF42	25	66252920433	8711479389139	18.80
115x3.2x22.2	A 24 R-BF42	25	66252920442	8711479389313	19.50
125x2.5x22.2	A 24 R-BF42	25	66252920434	8711479389153	20.40
125x3.2x22.2	A 24 R-BF42	25	66252920443	8711479389337	21.40
180x2.5x22.2	A 24 R-BF42	25	66252920436	8711479389191	31.40
180x3.2x22.2	A 24 R-BF42	25	66252920444	8711479389351	34.90
230x2.5x22.2	A 24 R-BF42	25	66252920437	8711479389214	49.90
230x3.2x22.2	A 24 R-BF42	25	66252920445	8711479389375	44.00

**KAPSKIVOR STONE**

- Rak och snabb kapning
- Komfortabel och enkel att använda
- Ingen igensättning eller glasning av skivan

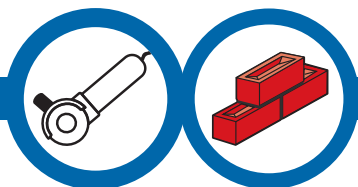
**TYP 42**

Dimension (mm) DxTxH	Specifikation	Ant. per förp.	Art. nr	EAN-kod	Pris kr
115x3.2x22.2	C 24 R-BF42	25	66252920458	8711479389689	21.40
125x3.2x22.2	C 24 R-BF42	25	66252920459	8711479389702	23.70
180x3.2x22.2	C 24 R-BF42	25	66252920460	8711479389726	38.20
230x3.2x22.2	C 24 R-BF42	25	66252920461	8711479389740	50.70





# NAVRONDELLER



**PRO**



**TYP 27**



## NAVRONDELLER STEEL INOX PRO

- Extremt stor livslängd
- Hög avverkning
- Komfortabel och enkel att använda
- Järn-, svavel- och klorfri

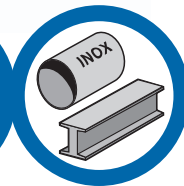
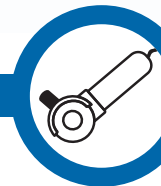

**TYP 27**



Dimension (mm) DxTxH	Specifikation	Ant. per förp.	Art. nr	EAN-kod	Pris kr
100x6.5x16.0	A 24 S-BF27 PRO	10	66252924042	8711479417849	35.40
115x6.5x22.2	A 24 S-BF27 PRO	10	66252920417	8711479388804	35.40
125x6.5x22.2	A 24 S-BF27 PRO	10	66252920418	8711479388828	38.80
180x6.5x22.2	A 24 S-BF27 PRO	10	66252920419	8711479388842	63.60
230x6.5x22.2	A 24 S-BF27 PRO	10	66252920420	8711479388866	89.10

## NAVRONDELLER STEEL

- Effektiva
- Snabb avverkning
- Komfortabel och enkel att använda

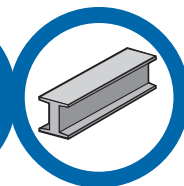
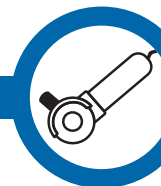

**TYP 27**



Dimension (mm) DxTxH	Specifikation	Ant. per förp.	Art. nr	EAN-kod	Pris kr
100x6.5x16.0	A 24 R-BF27	10	66252920446	8711479389399	31.10
115x6.5x22.2	A 24 R-BF27	10	66252920447	8711479389412	32.80
125x6.5x22.2	A 24 R-BF27	10	66252920448	8711479389436	36.10
150x6.5x22.2	A 24 R-BF27	10	66252920449	8711479389450	46.50
180x6.5x22.2	A 24 R-BF27	10	66252920450	8711479389474	60.00
230x6.5x22.2	A 24 R-BF27	10	66252920451	8711479389542	84.90

## NAVRONDELLER STONE

- Snabb avverkning
- Komfortabel och enkel att använda
- Ingen igensättning eller glansning av skivan

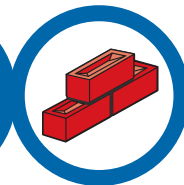
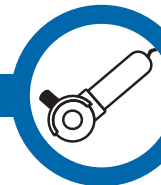

**TYP 27**



Dimension (mm) DxTxH	Specifikation	Ant. per förp.	Art. nr	EAN-kod	Pris kr
100x6.5x16.0	C 24 R-BF27	10	66252920462	8711479389764	34.50
115x6.5x22.2	C 24 R-BF27	10	66252920463	8711479389788	37.00
125x6.5x22.2	C 24 R-BF27	10	66252920464	8711479389801	41.20
180x6.5x22.2	C 24 R-BF27	10	66252920465	8711479389825	67.80
230x6.5x22.2	C 24 R-BF27	10	66252920466	8711479389849	98.50

Dimension: D=Diameter, T=Tjocklek, H=Häl





**BUNDNA PRODUKTER**

- 186 Brynen
- 187 Slipstift
- 188 Bänkslipskivor



# BRYNEN



## BRYNE

### FÖR TRÄDGÅRDSREDSKAP



- Aluminiumoxid som ger skarpa och hållbara egg
- Idealiskt för skärpning av trädgårdsredskap och verktyg



Dimension (mm) LxBxT	Grovlek	Antal/SB-pack	Förp.	Art. nr	EAN-kod	Pris kr
100x19x6	Fin	1	10	66243441050	3157625562196	80.40

## BRYNE

### FÖR BÖJDA VERKTYG



- Aluminiumoxid som ger skarpa och hållbara egg
- Idealiskt för skärpning av verktyg med böjda egg, knivar och andra bladverktyg



Dimension (mm) LxBxT	Grovlek	Antal/SB-pack	Förp.	Art. nr	EAN-kod	Pris kr
115x45x10	Medium	1	10	66243439334	3157625561908	208.00

## BRYNE

### FÖR KÖKSREDSKAP MM.



- Aluminiumoxid som ger skarpa och hållbara egg
- Idealiskt för skärpning av köksknivar, saxar och andra bladverktyg



Dimension (mm) LxBxT	Grovlek	Antal/SB-pack	Förp.	Art. nr	EAN-kod	Pris kr
125x50x19	Kombinerat grov/fin	1	10	66243439333	3157625561915	216.00

Dimension (mm): L=Längd, B=Bredd, T=Tjocklek



## BRYNE

### FÖR KRAFTIGA TRÄDGÅRDSREDSKAP

- Aluminiumoxid som ger skarpa och hållbara egg
- Idealiskt för skärpning av liar, häcksaxar etc

Dimension (mm) LxBxT	Grovlek	Antal/SB-pack	Förp.	Art. nr	EAN-kod	Pris kr
240x35x13	Fin	1	10	66243440255	3157625561922	120.00



## KNIVSKÄRPARE

### KNIVSKÄRPNING

- Aluminiumoxid som ger skarpa och hållbara egg
- Idealiskt för skärpning av köksknivar

Antal/SB-pack	Förp.	Art. nr	EAN-kod	Pris kr
1	12	66243444047	3157625566668	140.00



# SLIPSTIFT



## SLIPSTIFT

- Aluminiumoxid
- 6 mm spindeldiameter
- Idealiska för precisionsslipning av stål och legerat stål

Dimension (mm)	Grovlek	Antal/SB-pack	Förp.	Art. nr	EAN-kod	Pris kr
6mm spindel	Fin	3	5	66243439327	3157625561793	200.00

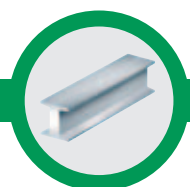



# BÄNKSLIPSKIVOR



## BÄNKSLIPSKIVOR (KERAMISKA)

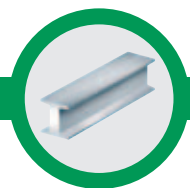

- Aluminiumoxidslipmedel
- Lämpliga för alla typer av stål
- För bänk- och perlarslipmaskiner
- Plastbussningar för hållreduktion ingår (25 mm/20 mm, 32 mm/25 mm)



Dimension (mm) DxTxH	Korn	Användningsområde	Max rpm / m/s	Antal/SB-pack	Förp.	Art. nr	EAN-kod	Pris kr
125x16x32	60	Precisions-slipning	5438 rpm eller 35 m/s	1	1	66243439313	3157625560598	199.00
125x16x32	36	Grovslipning	5438 rpm eller 35 m/s	1	1	66243439310	3157625561823	199.00
150x20x32	60	Precisions-slipning	4459 rpm eller 35 m/s	1	1	66243439317	3157625561762	221.00
150x20x32	36	Grovslipning	4459 rpm eller 35 m/s	1	1	66243439315	3157625561755	221.00
200x25x32	60	Precisions-slipning	3344 rpm eller 35 m/s	1	1	66243439320	3157625561786	313.00
200x25x32	36	Grovslipning	3344 rpm eller 35 m/s	1	1	66243439319	3157625561779	313.00

Dimension: D=Diameter, T=Tjocklek, H=Häl



### ***FLEXIBLA PRODUKTER***

- 190 Ark för handslipning
- 195 Rullar
- 197 Ark för maskinslipning
- 200 Rondeller för maskinslipning
- 204 Ark för hörn- och multislipmaskiner
- 206 Slipband
- 209 Slipklotsar och slipsvampar



# ARK FÖR HANDSLIPNING

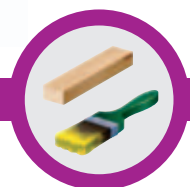

## FLINTPAPPER

- Prisbilligt slippapper
- För handslipning



### SB-PACK

Dimension (mm) BxL	Grovlek	Antal/SB-pack	Förp.	Art. nr	EAN-kod	Pris kr	
230x280	Fin	4	50	63642526249	3157625529861	22.70	
230x280	Medium	4	50	63642526259	3157625529892	22.70	
230x280	Grov	4	50	63642526292	3157625529908	22.70	
230x280	Sorterad	1xgrov 2xmedium 1xfin	4	50	63642526485	3157625530843	22.70



### STORPACK

Dimension (mm) BxL	Grovlek	Antal/Storpack	Förp.	Art. nr	EAN-kod	Pris kr	
230x280	Fin	15	15	63642526530	3157625537781	52.80	
230x280	Medium	15	15	63642526538	3157625537798	52.80	
230x280	Grov	15	15	63642526541	3157625537804	52.80	
230x280	Sorterad	5xgrov 10xmedium 10xfin	25	10	63642526563	3157625537811	77.60



### BULKPACK

Dimension (mm) BxL	Korn	Antal/Bulkpack	Förp.	Art. nr	EAN-kod	Pris kr
230x280	0	25	5	63642558231	5010352582319	77.60
230x280	0	25	5	63642558232	5010352582326	77.60
230x280	1	25	5	63642558233	5010352582333	77.60
230x280	1.5	25	5	63642558234	5010352582340	77.60
230x280	F2	25	5	63642558235	5010352582357	77.60
230x280	M2	25	5	63642558236	5010352582364	77.60
230x280	S2	25	5	63642558237	5010352582371	77.60
230x280	2.5	25	5	63642558238	5010352582388	77.60
230x280	3	25	5	63642558239	5010352582395	77.60

Dimension: B=Bredd, L=Längd

## SLIPPAPPER ALOX

- Slippapper med aluminiumoxidslipmedel för slipning av flera olika material.
- För hand- eller maskinslipning

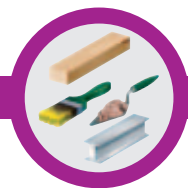

### SB-PACK

Dimension (mm) BxL	Grovlek	Korn	Antal/ SB-pack	Förp.	Art. nr	EAN-kod	Pris kr
230x280	Fin	120	3	25	63642526254	3157625529885	25.20
230x280	Medium	80	3	25	63642526251	3157625529878	26.10
230x280	Grov	50	3	25	63642526238	3157625529854	27.10
230x280	Sorterad	1x50 1x80 1x120	3	25	63642526482	3157625530836	26.10

**PRO**



## SLIPPAPPER ALOX PRO

- Stark och hållbar pappersrygg ger stor livslängd
- Aluminiumoxidslipmedel för slipning av flera olika material.
- För hand- eller maskinslipning

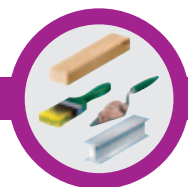

### SB-PACK

Dimension (mm) BxL	Grovlek	Korn	Antal/ SB-pack	Förp.	Art. nr	EAN-kod	Pris kr
230x280	Fin	120	3	10	63642526313	3157625530058	27.10
230x280	Medium	80	3	10	63642526312	3157625530041	27.10
230x280	Grov	50	3	10	63642526311	3157625530034	27.10

### STORPACK

Dimension (mm) BxL	Grovlek	Korn	Antal/ Storpack	Förp.	Art. nr	EAN-kod	Pris kr
230x280	Sorterad	5x50 10x80 10x120	25	10	63642526594	3157625538009	116.00



FLEXIBLA PRODUKTER – ARK FÖR HANDSLIPNING

**PRO**

## SMÄRGELDUK

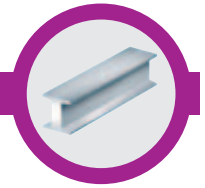

- Mycket stark dukrygg ger extra stor livslängd
- För borttagning av rost, färg och glödska på metall
- Fina kornstorlekar kan användas för polering av metall
- Arken kan rivs till önskad storlek för slipning på små ytor
- För hand- eller maskinslipning



### SB-PACK

Dimension (mm) BxL	Grovlek Korn	Antal/ SB-pack	Förp.	Art. nr	EAN-kod	Pris kr	
230x280	Fin	3	15	63642526306	3157625530003	32.10	
230x280	Medium	3	15	63642526304	3157625529991	32.10	
230x280	Grov	3	15	63642526308	3157625530027	32.10	
230x280	Sorterad	1xgrov 1xmedium 1xfin	3	15	63642526493	3157625530881	32.10



### BULKPACK

Dimension (mm) BxL	Korn	Antal/ Bulkpack	Förp.	Art. nr	EAN-kod	Pris kr
230x280	150	25	5	63642558253	5010352582531	312.00
230x280	120	25	5	63642558252	5010352582524	312.00
230x280	100	25	5	63642558251	5010352582517	312.00
230x280	80	25	5	63642558250	5010352582500	312.00
230x280	60	25	5	63642558249	5010352582494	312.00
230x280	40	25	5	63642558248	5010352582487	312.00

Dimension: B=Bredd, L=Längd



## VÅTSLIPPAPPER

- Kan användas vått eller torrt
- Mycket flexibelt papper med kiselkarbidslipmedel
- Idealiskt för användning med vatten eller andra smörjmedel

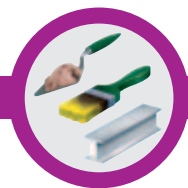

### SB-PACK

Dimension (mm) BxL	Grovlek	Korn	Antal/ SB-pack	Förp.	Art. nr	EAN-kod	Pris kr
230x280	Fin	400	3	25	63642526303	3157625529984	30.40
230x280	Medium	240	3	25	63642526302	3157625529977	30.40
230x280	Grov	180	3	25	63642526301	3157625529953	30.40
230x280	Sorterad	1x180 1x240 1x400	3	25	63642526491	3157625530874	30.40



### STORPACK

Dimension (mm) BxL	Grovlek	Korn	Antal/ Storpack	Förp.	Art. nr	EAN-kod	Pris kr
230x280	Assorted	5x180 10x240 10x400	25	10	63642526581	3157625537927	133.00

### BULKPACK

Dimension (mm) BxL	Korn	Antal/ Bulkpack	Förp.	Art. nr	EAN-kod	Pris kr
230x280	1500	25	5	66254482065	3157629298527	144.00
230x280	1200	25	5	66254471694	3157629280195	144.00
230x280	1000	25	5	63642558246	5010352582463	144.00
230x280	800	25	5	63642558245	5010352582456	144.00
230x280	600	25	5	63642558244	5010352582449	144.00
230x280	400	25	5	63642558243	5010352582432	144.00
230x280	320	25	5	63642558242	5010352582425	144.00
230x280	240	25	5	63642558241	5010352582418	144.00
230x280	180	25	5	66254471693	3157629280188	144.00
230x280	150	25	5	63642558240	5010352582401	144.00
230x280	80	25	5	66254471692	3157629280171	144.00



**PRO****POLERNYLON**

- Mycket flexibel och följsam
- Kan tvättas ur och återanvändas
- Kan användas vått eller torrt
- Mycket brett användningsområde:  
Grovrengöring, finslipning och lättare polering,  
mellanslipning av lack och färg
- För hand- eller maskinslipning

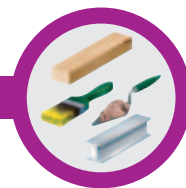

Dimension (mm) BxL	Grovlek	Antal/SB-pack	Förp.	Art. nr	EAN-kod	Pris kr
115x280	Fin	1	10	63642527470	3157625554153	91.20

**PRO****FINSLIPPAPPER**

- Idealiskt för fin- och mellanslipning
- Högkvalitativt kiselkarbidslipmedel
- Med ytskikt av stearat som minskar igensättning
- Perfekt för att uppnå mycket fin och jämn yta

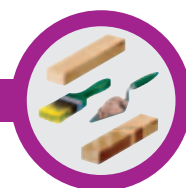
**SB-PACK**

Dimension (mm) BxL	Grovlek	Korn	Antal/SB-pack	Förp.	Art. nr	EAN-kod	Pris kr
230x280	Fin	240	3	25	63642526300	3157625529946	29.40
230x280	Medium	180	3	25	63642526299	3157625529939	29.40
230x280	Grov	120	3	25	63642526294	3157625529915	29.40
230x280	Extra grov	80	3	25	63642526296	3157625529922	29.40
230x280	Sorterad	1x120 1x180 1x240	3	25	63642526488	3157625530867	29.40

**STORPACK**

Dimension (mm) BxL	Grovlek	Korn	Antal/Storpack	Förp.	Art. nr	EAN-kod	Pris kr
230x280	Fin	240	15	15	63642526573	3157625537859	81.00
230x280	Medium	180	15	15	63642526569	3157625537842	81.00



Dimension: B=Bredd, L=Längd

# RULLAR



## SLIPPAPPER ALOX

- Slippapper för användning på flera olika material
- För hand- eller maskinslipning

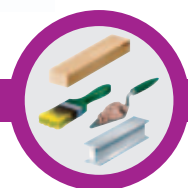

Dimension (mm x m) BxL	Grovlek	Korn	Ant. per förp.	Art. nr	EAN-kod	Pris kr
115x5	Fin	180	6	63642526413	3157625530522	56.90
115x5	Medium	120	6	63642526412	3157625530515	56.90
115x5	Grov	80	6	63642526411	3157625530508	65.60
115x5	Extra grov	50	6	63642526410	3157625530492	75.00

## SLIPPAPPER ALOX PLUS

- Slippapper med aluminiumoxidslipmedel av hög kvalitet för slipning på flera olika material
- Motståndskraftig pappersrygg för hand- eller maskinslipning

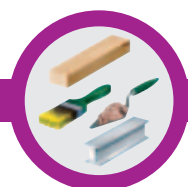

Dimension (mm x m) BxL	Grovlek	Korn	Ant. per förp.	Art. nr	EAN-kod	Pris kr
115x5	Fin	120	10	63642569921	3157625581449	80.80
115x5	Medium	80	10	63642569918	3157625581418	86.70
115x5	Grov	60	10	63642569915	3157625581388	90.20
115x5	Extra grov	40	10	63642569909	3157625581333	95.50
Dimension (mm x m) BxL	Grovlek	Korn	Ant. per förp.	Art. nr	EAN-kod	Pris kr
115x10	Fin	120	10	63642569922	3157625581456	140.00
115x10	Medium	80	10	63642569919	3157625581425	148.00
115x10	Grov	60	10	63642569916	3157625581395	158.00
115x10	Extra grov	40	10	63642569912	3157625581364	184.00
Dimension (mm x m) BxL	Grovlek	Korn	Ant. per förp.	Art. nr	EAN-kod	Pris kr
115x50	Fin	120	1	63642569923	3157625581463	552.00
115x50	Medium	80	1	63642569920	3157625581432	621.00
115x50	Grov	60	1	63642569917	3157625581401	642.00
115x50	Extra grov	40	1	63642569914	3157625581371	760.00

**PRO****SLIPPAPPER ALOX PRO**

- Slippapper med kraftig pappersrygg som ger stor livslängd
- Högpresterande aluminiumoxidslipmedel för slipning av flera olika material
- För hand- eller maskinslipning

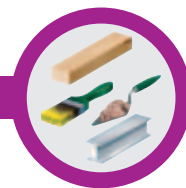

Dimension (mm x m) BxL	Grovlek	Korn	Ant. per förp.	Art. nr	EAN-kod	Pris kr
115x5	Fin	120	6	63642526430	3157625530614	68.10
115x5	Medium	80	6	63642526429	3157625530607	68.10
115x5	Grov	60	6	63642526423	3157625530591	82.70
115x5	Extra grov	40	6	63642526421	3157625530584	82.70
Dimension (mm x m) BxL	Grovlek	Korn	Ant. per förp.	Art. nr	EAN-kod	Pris kr
115x10	Fin	120	10	66623313232	3157629381496	88.00
115x10	Medium	80	10	66623313229	3157629381489	90.00
115x10	Grov	60	10	66623313228	3157629381472	98.00
115x10	Extra grov	40	10	66623313226	3157629381465	101.00
Dimension (mm x m) BxL	Grovlek	Korn	Ant. per förp.	Art. nr	EAN-kod	Pris kr
115x50	Fin	120	1	66254494136	8711479565359	395.00
115x50	Medium	80	1	66254494135	8711479565342	405.00
115x50	Grov	60	1	66254494133	8711479565335	433.00
115x50	Extra grov	40	1	66254494287	8711479565434	444.00

**PRO****FINSLIPPAPPER**

- Idealiskt för fin- och mellanslipning
- Högkvalitativt kiselkarbidslipmedel
- Med ytskikt av stearat som minskar igensättning
- Perfekt för att uppnå mycket fin och jämn yta

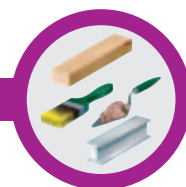

Dimension (mm x m) BxL	Grovlek	Korn	Ant. per förp.	Art. nr	EAN-kod	Pris kr
115x5	Fin	320	6	63642526420	3157625530577	87.00
115x5	Medium	240	6	63642526417	3157625530553	87.00
115x5	Grov	180	6	63642526416	3157625530546	87.00
115x5	Extra grov	120	6	63642526415	3157625530539	87.00

# ARK FÖR MASKINSLIPNING



## KARBORREARK

- Högpresterande aluminiumoxidslipmedel för slipning av flera olika material
- Karborrefastsättning för snabba och enkla byten

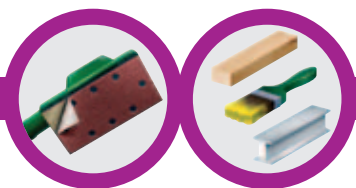

### SB-PACK

Dimension (mm x m) BxL	Grovlek	Korn	Antal/ SB-pack	Förp.	Art. nr	EAN-kod	Pris kr
<b>93x185</b> 	Fin	120	6	5	69957389801	8711479421327	46.50
	Medium	80	6	5	69957389800	8711479421303	46.50
	Grov	50	6	5	69957389786	8711479421167	46.50

Maskintyp: BLACK & DECKER, PEUGEOT

Dimension (mm x m) BxL	Grovlek	Korn	Antal/ SB-pack	Förp.	Art. nr	EAN-kod	Pris kr
<b>93x185</b> 	Fin	120	6	5	63642526345	3157625530218	49.20
	Medium	80	6	5	63642526344	3157625530201	49.20
	Grov	50	6	5	63642526342	3157625530195	49.20

Maskintyp: BLACK & DECKER, PEUGEOT

FLEXIBLA PRODUKTER – RULLAR/ARK FÖR MASKINSLIPNING

## ARK FÖR MASKINSLIPNING

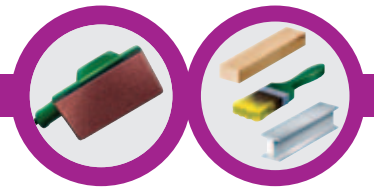

- Högpresterande aluminiumoxidslipmedel för slipning av flera olika material
- Finns i flera olika storlekar med olika hålbilder för att passa de flesta oscillerande maskiner



### SB-PACK

Dimension (mm) BxL	Grovlek	Korn	Antal/SB-pack	Förp.	Art. nr	EAN-kod	Pris kr
<b>93x230</b> 	Fin	120	10	10	63642526321	3157625530089	38.10
	Medium	80	10	10	63642526320	3157625530072	38.10
	Grov	50	10	10	63642526314	3157625530065	38.10

**Maskintyp:** AEG/ATLAS COPCO, BLACK & DECKER, BOSCH, CASALS, FESTO, HITACHI, MAKITA, METABO, PEUGEOT, RHINO, RYOBI, SKIL, STAYER

Dimension (mm) BxL	Grovlek	Korn	Antal/SB-pack	Förp.	Art. nr	EAN-kod	Pris kr
<b>93x230</b> 	Fin	120	10	10	63642526336	3157625530157	39.90
	Medium	80	10	10	63642526335	3157625530133	39.90
	Grov	50	10	10	63642526330	3157625530126	39.90

**Maskintyp:** BLACK & DECKER, BOSCH, CASALS, FESTO, MAKITA, METABO, RYOBI, SKIL

Dimension (mm) BxL	Grovlek	Korn	Antal/SB-pack	Förp.	Art. nr	EAN-kod	Pris kr
<b>93x230</b> 	Fin	120	10	10	63642526341	3157625530188	39.90
	Medium	80	10	10	63642526340	3157625530171	39.90
	Grov	50	10	10	63642526337	3157625530164	39.90

**Maskintyp:** AEG/ATLAS COPCO, BLACK & DECKER, CASALS, PEUGEOT, RHINO, STAYER

Dimension (mm) BxL	Grovlek	Korn	Antal/SB-pack	Förp.	Art. nr	EAN-kod	Pris kr
<b>115x280</b> 	Fin	120	10	10	63642526328	3157625530119	49.20
	Medium	80	10	10	63642526327	3157625530102	49.20
	Grov	50	10	10	63642526326	3157625530096	49.20

**Maskintyp:** AEG/ATLAS COPCO, BLACK & DECKER, BOSCH, CASALS, FESTO, HITACHI, MAKITA, METABO, PEUGEOT, RHINO, RYOBI, SKIL, STAYER

Dimension (mm) BxL	Grovlek	Korn	Antal/SB-pack	Förp.	Art. nr	EAN-kod	Pris kr
<b>115x280</b> 	Fin	120	10	10	63642526500	3157625530928	51.80
	Medium	80	10	10	63642526499	3157625530911	51.80
	Grov	50	10	10	63642526498	3157625530904	51.80

**Maskintyp:** BLACK & DECKER, BOSCH, CASALS, DEWALT, ELU, FELISATTI, FESTO, HITACHI, HOLZ HER, MAKITA, METABO, PEUGEOT, RYOBI

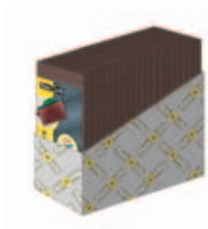

## STORPACK

Dimension (mm) BxL	Grovlek	Korn	Antal/ Storpack	Förp.	Art. nr	EAN-kod	Pris kr
<b>93x230</b> 	Sorterat	5x50 10x80 10x120	25	10	63642526604	3157625538054	71.60
<b>Maskintyp:</b> AEG/ATLAS COPCO, BLACK & DECKER, BOSCH, CASALS, FESTO, HITACHI, MAKITA, METABO, PEUGEOT, RHINO, RYOBI, SKIL, STAYER							
Dimension (mm) BxL	Grovlek	Korn	Antal/ Storpack	Förp.	Art. nr	EAN-kod	Pris kr
<b>93x230</b> 	Sorterat	5x50 10x80 10x120	25	10	63642526614	3157625538139	75.00
<b>Maskintyp:</b> BLACK & DECKER, BOSCH, CASALS, FESTO, MAKITA, METABO, RYOBI, SKIL							
Dimension (mm) BxL	Grovlek	Korn	Antal/ Storpack	Förp.	Art. nr	EAN-kod	Pris kr
<b>115x280</b> 	Sorterat	5x50 10x80 10x120	25	10	63642526608	3157625538092	92.90
<b>Maskintyp:</b> AEG/ATLAS COPCO, BLACK & DECKER, BOSCH, CASALS, FESTO, HITACHI, MAKITA, METABO, PEUGEOT, RHINO, RYOBI, SKIL, STAYER							
Dimension (mm) BxL	Grovlek	Korn	Antal/ Storpack	Förp.	Art. nr	EAN-kod	Pris kr
<b>115x280</b> 	Sorterat	5x50 10x80 10x120	25	10	63642526639	3157625538221	96.40
<b>Maskintyp:</b> BLACK & DECKER, BOSCH, CASALS, DEWALT, ELU, FELISATTI, FESTO, HITACHI, HOLZHER, MAKITA, METABO, PEUGEOT, RYOBI							



# RONDELLER FÖR MASKINSLIPNING



## EXCENTERSLIPMASKINER

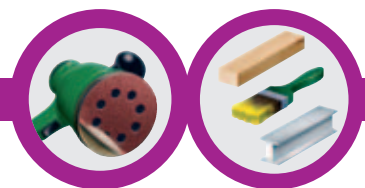

- Högpresterande aluminiumoxidslipmedel för flera olika material
- Starkt och kraftigt rygmaterial ger stor livslängd
- Kardborrefastsättning för snabba och enkla byten
- Finns i tre dimensioner som passar de flesta excenterslipmaskinerna



### SB-PACK

Diameter (mm)	Grovlek	Korn	Antal/SB-pack	Förp.	Art. nr	EAN-kod	Pris kr
115	Fin	120	6	10	63642526386	3157625530324	37.20
	Medium	80	6	10	63642526385	3157625530317	37.20
	Grov	50	6	10	63642526384	3157625530294	37.20
	Sorterat	2x50 2x80 2x120	6	10	63642526501	3157625530935	37.20

**Maskintyp:** BOSCH, EINHELL, KRESS, PEUGEOT, RYOBI, SKIL

Diameter (mm)	Grovlek	Korn	Antal/SB-pack	Förp.	Art. nr	EAN-kod	Pris kr
125	Fin	120	6	10	63642526392	3157625530355	40.70
	Medium	80	6	10	63642526390	3157625530348	40.70
	Grov	50	6	10	63642526387	3157625530331	40.70
	Sorterat	2x50 2x80 2x120	6	10	63642526502	3157625530942	40.70

**Maskintyp:** AEG/ATLAS COPCO, BLACK & DECKER, BOSCH, DEWALT, ELU, FEIN, FESTO, HITACHI, KRESS, MAKITA, METABO, RYOBI, SKIL





### SB-PACK

Diameter (mm)	Grovlek	Korn	Antal/SB-pack	Förp.	Art. nr	EAN-kod	Pris kr
<b>150</b> 	Fin	120	6	10	63642526397	3157625530386	58.80
	Medium	80	6	10	63642526396	3157625530379	58.80
	Grov	50	6	10	63642526394	3157625530362	58.80
	Sorterat	2x50 2x80 2x120	6	10	63642526503	3157625530959	58.80

**Maskintyp:** BOSCH, DEWALT, ELU, FELISATTI, FLEX, HITACHI, IBREX PRO TOOL, KRESS, METABO, PEUGEOT, STAYER



### STORPACK

Diameter (mm)	Grovlek	Korn	Antal/Storpack	Förp.	Art. nr	EAN-kod	Pris kr
<b>125</b> 	Fin	120	15	12	63642526709	3157625538399	88.70
	Medium	80	15	12	63642526708	3157625538382	88.70
	Grov	50	15	12	63642526707	3157625538375	88.70
	Sorterat	5x50 10x80 10x120	25	8	63642526710	3157625538405	148.00

**Maskintyp:** AEG/ATLAS COPCO, BLACK & DECKER, BOSCH, DEWALT, ELU, FEIN, FESTO, HITACHI, KRESS, MAKITA, METABO, RYOBI, SKIL

Diameter (mm)	Grovlek	Korn	Antal/Storpack	Förp.	Art. nr	EAN-kod	Pris kr
<b>150</b> 	Sorterat	5x50 10x80 10x120	25	8	63642526714	3157625538443	203.00

**Maskintyp:** BOSCH, DEWALT, ELU, FELISATTI, FLEX, HITACHI, IBREX PRO TOOL, KRESS, METABO, PEUGEOT, STAYER



## FIBERRONDELLER ALOX

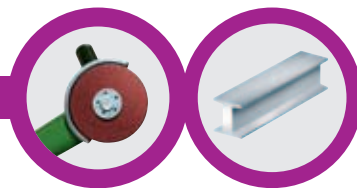

- Högpresterande aluminiumoxidslipmedel för flera olika material
- Mycket stark och kraftig rygg av fibermaterial ger stor livslängd
- Används tillsammans med särskild underlagsplatta (säljs separat)



### SB-PACK

Diameter (mm)	Grovlek	Korn	Antal/SB-pack	Förp.	Art. nr	EAN-kod	Pris kr
115	Fin	80	3	5	63642527535	3157625554535	56.80
	Medium	50	3	5	63642527534	3157625554528	60.30
	Grov	36	3	5	63642527531	3157625554498	65.10
Diameter (mm)	Grovlek	Korn	Antal/SB-pack	Förp.	Art. nr	EAN-kod	Pris kr
125	Fin	80	3	5	63642527538	3157625554566	60.30
	Medium	50	3	5	63642527537	3157625554559	61.60
	Grov	36	3	5	63642527536	3157625554542	70.70

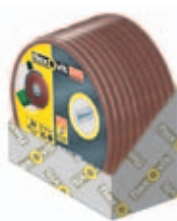

### STORPACK

Diameter (mm)	Grovlek	Korn	Antal/Storpack	Förp.	Art. nr	EAN-kod	Pris kr
115	Fin	80	10	10	63642527562	3157625554269	149.00
	Medium	50	10	10	63642527561	3157625554252	162.00
	Grov	36	10	10	63642527550	3157625554245	177.00
Diameter (mm)	Grovlek	Korn	Antal/Storpack	Förp.	Art. nr	EAN-kod	Pris kr
125	Fin	80	10	10	63642527565	3157625554603	162.00
	Medium	50	10	10	63642527564	3157625554283	165.00
	Grov	36	10	10	63642527563	3157625554276	195.00



### UNDERLAGSPLATTOR FÖR FIBERRONDELLER SEMI-FLEXIBLA RONDELLER FIBREFLEX

#### SB-PACK

Dimension (mm) DxH	Antal/SB-pack	Förp.	Art. nr	EAN-kod	Pris kr
115 x 22	1	5	63642556835	3157625568365	215.00
125 x 22	1	5	63642556838	3157625568372	231.00



Dimension: D=Diameter, H=Hål

## LAMELLRONDELLER

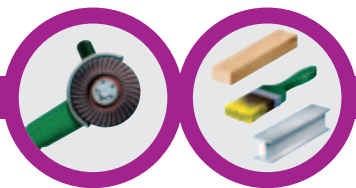
- Idealiska för slipning av profilerade detaljer i metall
- Vinklade lameller ger större kontaktyta än t.ex. fiberrondeller vilket ger snabbare slipning
- Utmärkta för svets slipning, gradning och finslipning av gjutna detaljer



### SB-PACK

Diameter (mm)	Grovlek	Korn	Antal/SB-pack	Förp.	Art. nr	EAN-kod	Pris kr
<b>115</b> 	Medium	80	1	10	63642527526	3157625554467	48.00
	Grov	40	1	10	63642527525	3157625554443	48.00
Diameter (mm)	Grovlek	Korn	Antal/SB-pack	Förp.	Art. nr	EAN-kod	Pris kr
<b>125</b> 	Medium	80	1	10	63642527530	3157625554481	59.80
	Grov	40	1	10	63642527528	3157625554474	59.80

## SLIPRONDELLER FÖR BORRMASKIN

- Högpresterande aluminiumoxidslipmedel för flera olika typer av material
- Stark pappersrygg ger stor livslängd

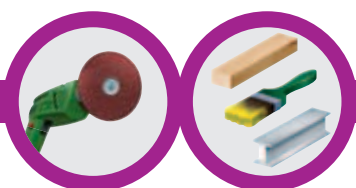

### SB-PACK

Diameter (mm)	Grovlek	Korn	Antal/SB-pack	Förp.	Art. nr	EAN-kod	Pris kr
<b>115</b> 	Fin	120	10	10	63642526383	3157625530287	40.70
	Medium	80	10	10	63642526382	3157625530263	40.70
	Grov	50	10	10	63642526377	3157625530256	40.70
	Sorterad	3x50 3x80 4x120		10	10	63642526496	3157625530898



### UNDERLAGSPLATTA TILL SLIPRONDELLER FÖR BORRMASKIN

#### SB-PACK

Dimension (mm) DxH	Antal/SB-pack	Förp.	Art. nr	EAN-kod	Pris kr
125 x 12 x 6 (spindel)	1	5	63642556833	3157625568358	111.00



# ARK FÖR HÖRN- OCH MULTISLIPMASKINER



## ARK FÖR HÖRNSLIPMASKINER

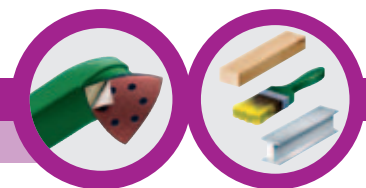

### KARDBORRE

- Högpresterande aluminiumoxidslipmedel för flera olika typer av material
- Kardborrefastsättning för snabba och enkla byten
- Passar de flesta hörnslipmaskiner



### SB-PACK

Dimension (mm) B	Grovlek	Korn	Antal/SB-pack	Förp.	Art. nr	EAN-kod	Pris kr
94	Fin	120	6	5	63642526401	3157625530416	29.40
	Medium	80	6	5	63642526400	3157625530409	29.40
	Grov	50	6	5	63642526398	3157625530393	29.40
	Sorterad	2x50 2x80 2x120	6	5	63642526505	3157625530966	29.40

Maskintyp: BOSCH, MAKITA, METABO

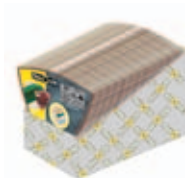

### STORPACK

Dimension (mm) B	Grovlek	Korn	Antal/SB-pack	Förp.	Art. nr	EAN-kod	Pris kr
94	Sorterad	5x50 10x80 10x120	25	8	63642526721	3157625538498	89.70

Maskintyp: BOSCH, MAKITA, METABO

Dimension: B=Bredd, L=Längd

## ARK FÖR MULTISLIPMASKINER

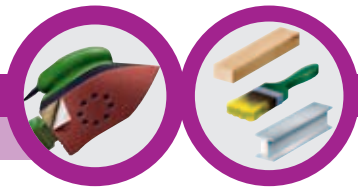

### KARDBORRE

- Högpresterande aluminiumoxidslipmedel för flera olika typer av material
- Kardborrefastsättning för snabba och enkla byten
- Finns i flera olika storlekar som passar de flesta multislipmaskiner



### SB-PACK

Dimension (mm) BxL	Grovlek	Korn	Antal/SB-pack	Förp.	Art. nr	EAN-kod	Pris kr
<b>95x145</b> 	Fin	120	6	5	63642526409	3157625530485	48.40
	Medium	80	6	5	63642526408	3157625530478	48.40
	Grov	50	6	5	63642526407	3157625530461	48.40
	Sorterad	2x50 2x80 2x120	6	5	63642526508	3157625530997	48.40

Maskintyp: BLACK & DECKER

Dimension (mm) BxL	Grovlek	Korn	Antal/SB-pack	Förp.	Art. nr	EAN-kod	Pris kr
<b>102x152</b> 	Fin	120	6	5	63642596419	3157625717701	47.60
	Medium	80	6	5	63642596418	3157625717695	47.60
	Grov	50	6	5	63642596395	3157625717688	47.60

Maskintyp: BOSCH, METABO

Dimension (mm) BxL	Grovlek	Korn	Antal/SB-pack	Förp.	Art. nr	EAN-kod	Pris kr
<b>105x175</b> 	Fin	120	6	5	63642526405	3157625530454	56.00
	Medium	80	6	5	63642526404	3157625530447	56.00
	Grov	50	6	5	63642526402	3157625530423	56.00
	Sorterad	2x50 2x80 2x120	6	5	63642526506	3157625530973	56.00

Maskintyp: BLACK & DECKER



# SLIPBAND



## BAND FÖR HANDHÅLLNA MASKINER

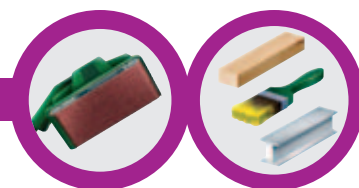

- Högpresterande aluminiumoxidslipmedel för flera olika typer av material
- Kraftig och motståndskraftig dukrygg ger större livslängd
- Finns i flera olika dimensioner som passar de flesta handhållna bandslipmaskiner



### SB-PACK

Dimension (mm) BxL	Grovlek	Korn	Antal/SB-pack	Förp.	Art. nr	EAN-kod	Pris kr
75x457	Fin	120	2	5	63642526464	3157625530737	40.70
75x457	Medium	80	2	5	63642526463	3157625530713	40.70
75x457	Grov	50	2	5	63642526461	3157625530706	42.40

**Maskintyp:** BLACK & DECKER, MAKITA, METABO, PEUGEOT, SKIL, STAYER, WEN

Dimension (mm) BxL	Grovlek	Korn	Antal/SB-pack	Förp.	Art. nr	EAN-kod	Pris kr
75x533	Fin	120	2	5	63642526470	3157625530768	44.10
75x533	Medium	80	2	5	63642526469	3157625530751	44.10
75x533	Grov	50	2	5	63642526466	3157625530744	45.80

**Maskintyp:** AEG/ATLAS COPCO, BLACK & DECKER, BOSCH, CASALS, DEWALT, FREUD, HITACHI, HOLZ HER, MAKITA, METABO, PEUGEOT, PORTER CABLE, RHINO, ROCKWELL, RYOBI, SKIL, STANLEY

Dimension (mm) BxL	Grovlek	Korn	Antal/SB-pack	Förp.	Art. nr	EAN-kod	Pris kr
100x560	Fin	120	2	5	63642526476	3157625530799	64.80
100x560	Medium	80	2	5	63642526474	3157625530782	64.80
100x560	Grov	50	2	5	63642526471	3157625530775	67.30

**Maskintyp:** AEG/ATLAS COPCO, BLACK & DECKER, DEWALT, ELU, FESTO, FESTOOL, HAFNER, RYOBI, SKIL

Dimension: B=Bredd, L=Längd



SB-PACK							
Dimension (mm) BxL	Grovlek	Korn	Antal/SB-pack	Förp.	Art. nr	EAN-kod	Pris kr
100x610	Fin	120	2	5	63642526479	3157625530829	67.30
100x610	Medium	80	2	5	63642526478	3157625530812	67.30
100x610	Grov	50	2	5	63642526477	3157625530805	70.00
<b>Maskintyp:</b> AEG/ATLAS COPCO, BOSCH, HITACHI, KANGO, KNOPP, LYON FLEX, MAKITA, METABO, PORTER CABLE, ROCKWELL, RYOBI, STANLEY, WOLF							
Dimension (mm) BxL	Grovlek	Korn	Antal/SB-pack	Förp.	Art. nr	EAN-kod	Pris kr
100x690	Fin	120	2	5	66254473400	8711479560538	69.00
100x690	Medium	80	2	5	66254473401	8711479560552	70.00
100x690	Grov	50	2	5	66254473402	8711479560569	72.00
<b>Maskintyp:</b> VIRUTEX							



STORPACK							
Dimension (mm) BxL	Grovlek	Korn	Antal/Storpack	Förp.	Art. nr	EAN-kod	Pris kr
75x457	Sorterat	2x50 2x80 2x120	6	7	63642526784	3157625538719	90.60
<b>Maskintyp:</b> BLACK & DECKER, MAKITA, METABO, PEUGEOT, SKIL, STAYER, WEN							
Dimension (mm) BxL	Grovlek	Korn	Antal/Storpack	Förp.	Art. nr	EAN-kod	Pris kr
75x533	Sorterat	2x50 2x80 2x120	6	7	63642526790	3157625538764	99.70
<b>Maskintyp:</b> AEG/ATLAS COPCO, BLACK & DECKER, BOSCH, CASALS, DEWALT, FREUD, HITACHI, HOLZ HER, MAKITA, METABO, PEUGEOT, PORTER CABLE, RHINO, ROCKWELL, RYOBI, SKIL, STANLEY							
Dimension (mm) BxL	Grovlek	Korn	Antal/Storpack	Förp.	Art. nr	EAN-kod	Pris kr
100x560	Sorterat	2x50 2x80 2x120	6	7	63642526810	3157625538849	144.00
<b>Maskintyp:</b> AEG/ATLAS COPCO, BLACK & DECKER, DEWALT, ELU, FESTO, FESTOOL, HAFNER, RYOBI, SKIL							
Dimension (mm) BxL	Grovlek	Korn	Antal/Storpack	Förp.	Art. nr	EAN-kod	Pris kr
100x610	Fin	120	4	7	63642526815	3157625538887	112.00
100x610	Medium	80	4	7	63642526813	3157625538863	112.00
100x610	Grov	50	4	7	63642526812	3157625538856	117.00
100x610	Sorterat	2x50 2x80 2x120	6	7	63642526816	3157625538894	154.00
<b>Maskintyp:</b> AEG/ATLAS COPCO, BOSCH, HITACHI, KANGO, KNOPP, LYON FLEX, MAKITA, METABO, PORTER CABLE, ROCKWELL, RYOBI, STANLEY, WOLF							
Dimension (mm) BxL	Grovlek	Korn	Antal/Storpack	Förp.	Art. nr	EAN-kod	Pris kr
100x690	Sorterat	2x50 2x80 2x120	6	7	66254473403	8711479560576	168.00
<b>Maskintyp:</b> VIRUTEX							

## BAND FÖR FILMASKINER

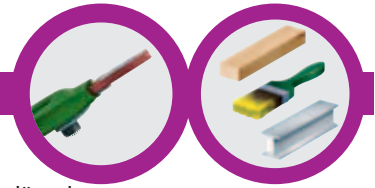

- Högpresterande aluminiumoxidslipmedel för flera olika typer av material
- Kraftig och motståndskraftig dukrygg ger större livslängd
- Finns i två olika dimensioner som passar Bosch och Black & Decker filmaskiner



### SB-PACK

Dimension (mm) BxL	Grovlek	Korn	Antal/SB-pack	Förp.	Art. nr	EAN-kod	Pris kr
13x454	Fin	120	4	10	63642526460	3157625530683	20.20
13x454	Medium	80	4	10	63642526439	3157625530676	20.20
13x454	Grov	50	4	10	63642526438	3157625530669	21.00
13x454	Extra grov	36	4	10	63642526437	3157625530652	21.80

**Maskintyp:** BLACK & DECKER

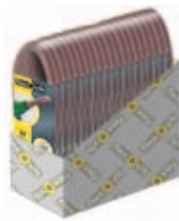

### STORPACK

Dimension (mm) BxL	Grovlek	Korn	Antal/Storpack	Förp.	Art. nr	EAN-kod	Pris kr
13x454	Sorterat	2x50 2x80 2x120	6	20	63642526733	3157625538573	25.20

**Maskintyp:** BLACK & DECKER



# SLIPKLOTSAR OCH SLIPSVAMPAR



## SLIPSVAMPAR STANDARD

### DUBBELSIDIGA

- Idealiska för slipning av plana och profilerade ytor
- Två olika kornstorlekar på slipsvampen ger brett användningsområde
- Kan tvättas ur med vatten



### SB-PACK

Dimension (mm) BxLxT	Grovlek	Antal/SB-pack	Förp.	Art. nr	EAN-kod	Pris kr
100x68.5x26	Fin/Medium	1	20	63642556852	3157625568419	16.50
100x68.5x26	Medium/Grov	1	20	63642556853	3157625568426	16.50

## SLIPSVAMPAR STORA

### DUBBELSIDIGA

- Idealiska för slipning av plana och profilerade ytor
- Två olika kornstorlekar på slipsvampen ger brett användningsområde
- Kan tvättas ur med vatten



### SB-PACK

Dimension (mm) BxLxT	Grovlek	Antal/SB-pack	Förp.	Art. nr	EAN-kod	Pris kr
225x76x25	Fin/Medium	1	8	63642556850	3157625568402	34.40

## SLIPSVAMPAR MED VINKLADE SIDOR

### DUBBELSIDIGA

- Speciellt avsedda för slipning i hörn, vinklar och konturer
- Två olika kornstorlekar på slipsvampen ger brett användningsområde
- Kan tvättas ur med vatten



### SB-PACK

Dimension (mm) BxLxT	Grovlek	Antal/SB-pack	Förp.	Art. nr	EAN-kod	Pris kr
126x72x26	Fin/Medium	1	10	63642556855	3157625568433	22.40
126x72x26	Medium/Grov	1	10	63642556856	3157625568457	22.40

## SLIPKLOTS LÄTTVIKT - SATS

- Slipark med aluminiumoxid för slipning av flera olika material
- Lättviktslipklots för slipning av plana ytor

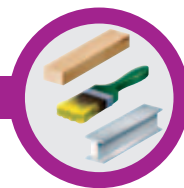

### SB-PACK

Dimension (mm) BxL	Grovlek	Korn	Antal/ SB-pack	Förp.	Art. nr	EAN-kod	Pris kr
70x230	Sorterat	1x50 2x80 2x120	1 klots + 5 ark	5	63642556827	3157625568334	175.00

## SLIPKLOTS KARBORRE - SATS

- Med karborrefastsättning för snabba och enkla byten
- Slipklots av skumgummi för följsam slipning
- Slipark med aluminiumoxid för slipning av flera olika material

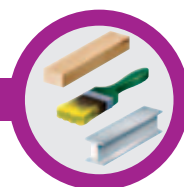

### SB-PACK

Dimension (mm) BxL	Grovlek	Korn	Antal/ SB-pack	Förp.	Art. nr	EAN-kod	Pris kr
70x125	Sorterat	1x50 1x80 1x120	1 klots + 3 ark	5	63642556830	3157625568341	158.00

### STORPACK

Dimension (mm) BxL	Grovlek	Korn	Antal/ Storpack	Förp.	Art. nr	EAN-kod	Pris kr
70x125	Sorterat	5x50 5x80 5x120	1 klots + 15 ark	10	63642557513	3157625569508	182.00



## ARK TILL SLIPKLOTS KARBORRE - REFILL

- Med karborrefastsättning för snabba och enkla byten
- Slipark med aluminiumoxid för slipning av flera olika material

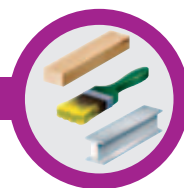

### SB-PACK

Dimension (mm) BxL	Grovlek	Korn	Antal/ SB-pack	Förp.	Art. nr	EAN-kod	Pris kr
70x125	Fin	120	6	10	63642526349	3157625530249	34.60
70x125	Medium	80	6	10	63642526348	3157625530232	34.60
70x125	Grov	50	6	10	63642526346	3157625530225	34.60



## **DIAMANTKAPKLINGOR**

- 212 Byggnadsmaterial
- 213 Betong och armerad betong
- 214 Keramik- och stenplattor
- 215 Takpannor, granit och hårda material



# BYGGNADSMATERIAL



## PRO



### SEGMENTERAD BANA, SINTRAD

- 10 mm höga segment ger större livslängd
- För kapning av diverse byggnadsmaterial

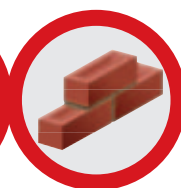
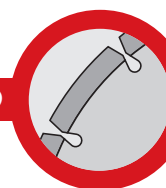

Dimension (mm) DxSxTxH	Produkt	Antal/SB-pack	Förp.	Art. nr	EAN-kod	Pris kr
115x10x2x22.23	SR 115 PRO	1	25	70184622072	5450248232100	203.00
125x10x2.1x22.23	SR 125 PRO	1	25	70184622073	5450248232117	246.00
230x10x2.5x22.23	SR 230 PRO	1	25	70184622074	5450248232124	631.00

### SEGMENTERAD BANA, SINTRAD

- Prisbillig produkt
- För kapning av diverse byggnadsmaterial

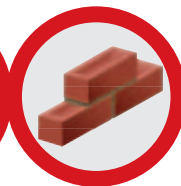
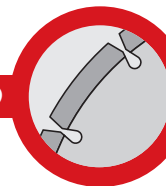

Dimension (mm) DxSxTxH	Produkt	Antal/SB-pack	Förp.	Art. nr	EAN-kod	Pris kr
115x7x2x22.23	SR 115	1	25	70184622068	5450248232063	105.00
125x7x2.1x22.23	SR 125	1	25	70184622069	5450248232070	131.00
180x7x2.4x22.23	SR 180	1	25	70184622070	5450248232087	248.00
230x7x2.5x22.23	SR 230	1	25	70184622071	5450248232094	334.00

Dimension: D=Diameter, S=Segmenthöjd, T=Tjocklek, H=Häl

# BETONG OCH ARMERAD BETONG



**PRO**



## SEGMENTERAD BANA, LASERSVETSAD

- 10 mm höga segment ger stor livslängd
- Lasersvetsade segment för bättre prestanda
- Högt diamant innehåll ger snabb kapning
- För betong, armerad betong samt byggnadsmaterial

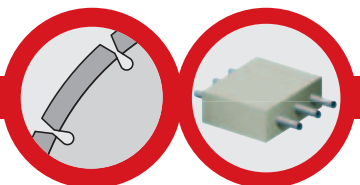

Dimension (mm) DxSxTxH	Produkt	Antal/SB-pack	Förp.	Art. nr	EAN-kod	Pris kr
230x10x2.5x22.23	SR 230 LASER PRO	1	25	70184622065	5450248232032	1 270.00

## SEGMENTERAD BANA, LASERSVETSAD

- För betong, armerad betong samt byggnadsmaterial
- Lasersvetsade segment för bättre prestanda

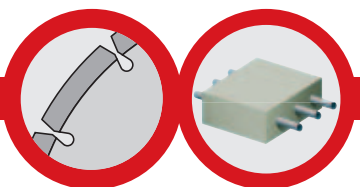

Dimension (mm) DxSxTxH	Produkt	Antal/SB-pack	Förp.	Art. nr	EAN-kod	Pris kr
115x7x2.2x22.23	SR 115 LASER	1	25	70184622062	5450248232001	506.00
125x7x2.2x22.23	SR 125 LASER	1	25	70184622063	5450248232018	558.00
230x7x2.5x22.23	SR 230 LASER	1	25	70184622064	5450248232025	994.00

## DIAMANTSLIPSKÅL, DUBBEL BANA

- Slipskål med dubbel bana för planslipning
- För betong, armerad betong samt byggnadsmaterial

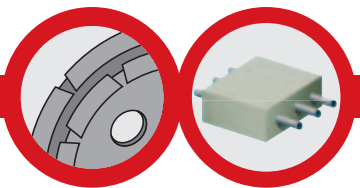

Dimension (mm) DxSxTxH	Produkt	Antal/SB-pack	Förp.	Art. nr	EAN-kod	Pris kr
100x5x8x22.23/16	MR 100	1	5	70184622076	5450248232131	1 380.00
125x5x8x22.23	MR 125	1	5	70184622077	5450248232148	1 845.00

DIAMANTKAPKLINGOR – BYGGNADSMATERIAL/ARMERAD BETONG



## KERAMIK- OCH STENPLATTOR



**PRO**



### HEL SLÄT BANA, EXTRA TUNN, SINTRAD

- Mycket tunn klinga som ger mycket fina snitt utan flisning
- För kakel och klinker samt stenplattor
- Hel slät bana för bästa prestanda

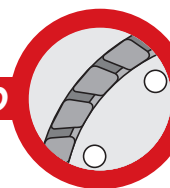

Dimension (mm) DxSxTxH	Produkt	Antal/SB-pack	Förp.	Art. nr	EAN-kod	Pris kr
115x7x1.4x22.23 - Extra tunn 1.4mm	CR 115 PRO	1	25	70184622054	5450248231936	593.00
125x7x1.4x22.23 - Extra tunn 1.4mm	CR 125 PRO	1	25	70184622055	5450248231943	641.00

### HEL SLÄT BANA, SINTRAD

- För kakel och klinker samt stenplattor
- Hel slät bana för bästa prestanda
- 180x25.4/22.23 mm klinga kan användas i både vinkelslip och kapmaskin

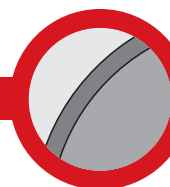

Dimension (mm) DxSxTxH	Produkt	Antal/SB-pack	Förp.	Art. nr	EAN-kod	Pris kr
115x5x1.8x22.23	CR 115	1	25	70184622050	5450248231899	88.40
125x5x1.8x22.23	CR 125	1	25	70184622051	5450248231905	106.00
180x5x1.8x25.4/22.23	CR 180	1	25	70184622053	5450248231929	195.00
230x5x1.8x22.23	CR 230	1	25	70184622052	5450248231912	292.00

Dimension: D=Diameter, S=Segmenthöjd, T=Tjocklek, H=Hål

# TAKPANNOR, GRANIT OCH HÅRDA MATERIAL



**PRO**



## HEL VECKAD BANA, SINTRAD

- Veckad bana för jämn och snabb kapning
- För kapning av hårda material
- Stor livslängd tack vare 10 mm höga segment

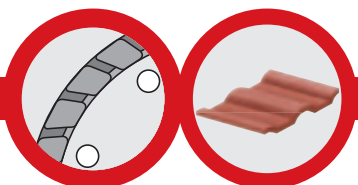

Dimension (mm) DxSxTxH	Produkt	Antal/SB-pack	Förp.	Art. nr	EAN-kod	Pris kr
115x10x2.1x22.23	CR 115 TURBO PRO	1	25	70184622059	5450248231981	222.00
230x10x2.6x22.23	CR 230 TURBO PRO	1	25	70184622060	5450248231998	676.00

## HEL VECKAD BANA, SINTRAD

- För kapning av hårda material
- Veckad bana för jämn och snabb kapning

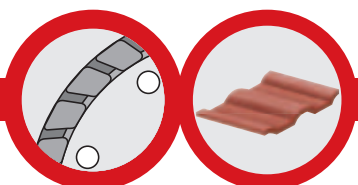

Dimension (mm) DxSxTxH	Produkt	Antal/SB-pack	Förp.	Art. nr	EAN-kod	Pris kr
115x7x2.1x22.23	CR 115 TURBO	1	25	70184622056	5450248231950	117.00
125x7x2.1x22.23	CR 125 TURBO	1	25	70184622057	5450248231967	135.00
230x7x2.6x22.23	CR 230 TURBO	1	25	70184622058	5450248231974	356.00

DIAMANTKAPKLINGOR – KERAMIK- OCH STENPLATTOR/TAKPANNOR, GRANIT OCH HÅRDA MATERIAL







**TILLBEHÖR**

218 Stålborstar

220 Polerprodukter

222 Underlagsplattor och hållare



# STÅLBORSTAR



## STÅLBORSTE PÅ SPINDEL



- För allmän rengöring av trä, färg och metall
- 6 mm spindeldiameter. För användning i bormaskin
- Lämpad för lättare rostborttagning och gradning

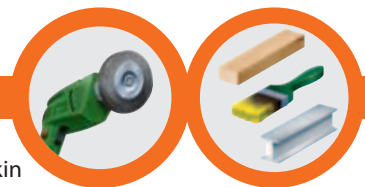

Diameter (mm)	Grovlek	Max RPM	Antal/SB-pack	Förp.	Art. nr	EAN-kod	Pris kr
75x6 (spindel)	Grov	4500	1	10	63642556882	3157625568556	45.00
100x6 (spindel)	Grov	4500	1	10	63642556883	3157625568563	52.00

## ÄNDSTÅLBORSTE PÅ SPINDEL



- För allmän rengöring av trä, färg och metall
- 6 mm spindeldiameter. För användning i bormaskin
- Lämplig för lättare rostborttagning och gradning
- Idealisk för svåråtkomliga utrymmen

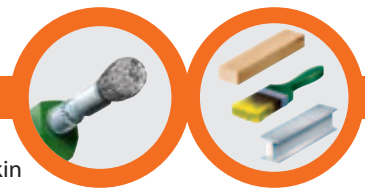

Diameter (mm)	Grovlek	Max RPM	Antal/SB-pack	Förp.	Art. nr	EAN-kod	Pris kr
25x6 (spindel)	Grov	4500	1	10	63642556889	3157625568617	43.90

Dimension: D = Diameter, T = Tjocklek, H = Hål



### KOPPSTÅLBORSTE PÅ SPINDEL

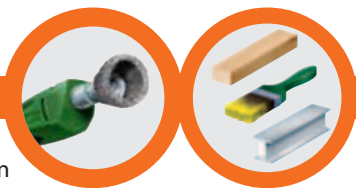

- För allmän rengöring av trä, färg och metall
- 6mm spindeldiameter. För användning i bormaskin

Diameter (mm)	Grovlek	Max RPM	Antal/SB-pack	Förp.	Art. nr	EAN-kod	Pris kr
50 x 6 (spindel)	Grov	4500	1	10	63642556885	3157625568587	39.30
75 x 6 (spindel)	Grov	4500	1	10	63642556887	3157625568594	51.20



### AXIALSTÅLBORSTE MED VÅGIG TRÅD

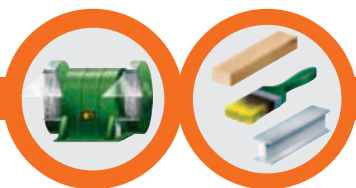

- För lätt-medium rengöring av trä, färg och metall
- För användning i bänkslipmaskin
- Idealisk för lättare rostborttagning, ytbehandling och gradning
- Bussningar för hållreduktion ingår

Dimension (mm) DxTxH	Grovlek	Max RPM	Antal/SB-pack	Förp.	Art. nr	EAN-kod	Pris kr
125 x 18 x 20	Medium	5350	1	3	63642556890	3157625568624	287.00
150 x 18 x 32	Medium	5350	1	3	63642556891	3157625568631	354.00



## POLERPRODUKTER



### PUTSSKIVOR

- För polering, färdigställande av yta samt borttagning av damm på metall och PVC
- Kan användas med eller utan polerpasta
- För användning i bänk- eller pelarslipmaskin



Diameter (mm)	Max m/s	Antal/SB-pack	Förp.	Art. nr	EAN-kod	Pris kr
125	35	1	5	63642556858	3157625568464	184.00
150	35	1	5	63642556860	3157625568471	228.00

### FLEECERONDELL

- För polering, färdigställande av yta samt vaxning på metall och PVC
- Med kardborrefastsättning för snabba och enkla byten
- Kan användas med eller utan polerpasta
- För användning i vinkelslipmaskin, excenterslipmaskin eller bormaskin



Diameter (mm)	Antal/SB-pack	Förp.	Art. nr	EAN-kod	Pris kr
125	1	5	63642556861	3157625568488	168.00

## POLERSVAMP

- För polering, färdigställande av yta samt vaxning på metall och PVC
- Med kardborrefastsättning för snabba och enkla byten
- Kan användas med eller utan polerpasta
- För användning i vinkelslipmaskin, excenterslipmaskin eller bormaskin



Diameter (mm)	Antal/SB-pack	Förp.	Art. nr	EAN-kod	Pris kr
125	1	5	63642556862	3157625568495	173.00

## POLERPASTA

- För användning tillsammans med putsskivor, fleecerondeller eller polersvampar.



Färg	Användning	Antal/SB-pack	Förp.	Art. nr	EAN-kod	Pris kr
Brun	För rengöring	1	5	63642556865	3157625568518	101.00
Grön	För polering till blank yta	1	5	63642556863	3157625568501	117.00



## UNDERLAGSPLATTOR OCH SPINDLAR



### UNDERLAGSPLATTA FÖR FIBER – OCH FIBREFLEX-RONDELLER

- För användning i vinkelslipmaskiner
- För fiberrondeller och Fibreflex-rondeller



Dimension (mm) DxH	Antal/SB-pack	Förp.	Art. nr	EAN-kod	Pris kr
115 x 22	1	5	63642556835	3157625568365	215.00
125 x 22	1	5	63642556838	3157625568372	231.00

### UNDERLAGSPLATTA FÖR SLIPRONDELLER TILL BORMASKIN

- 6 mm spindeldiameter. För användning i bormaskin



Dimension (mm) DxH	Antal/SB-pack	Förp.	Art. nr	EAN-kod	Pris kr
125 x 12 x 6 (spindle)	1	5	63642556833	3157625568358	111.00

### SPINDEL

- För putsskivor, slipskivor och stålborstar
- För användning i bormaskin

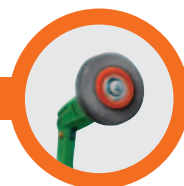

Användning	Antal/SB-pack	Förp.	Art. nr	EAN-kod	Pris kr
Elektriska bormaskiner	1	5	63642556866	3157625568525	123.00

Dimension: D = Diameter, H = Hål





**SAINT-GOBAIN**  
**ABRASIVES**

Saint-Gobain Abrasives AB  
Box 495  
SE-191 24 Sollentuna

Telefon: 08-580 881 00  
Telefax: 08-580 881 30

E-mail: [sga.se@saint-gobain.com](mailto:sga.se@saint-gobain.com)  
Hemsida: [www.saint-gobain-abrasives.com](http://www.saint-gobain-abrasives.com)

Form # 2106





2012



Ett komplett sortiment kapskivor & navrondeller, diamanthapplingor, bundna & flexibla produkter, diamanth- och CBN-produkter, hårdmetallfiljar, stålborstar, butiksförpackade slipprodukter.